

# PRODUCT CATALOGUE

ซาเล่  
Sa.lé

คุ้ม ทน โดนใจ ใคร ๆ ก็ใช้.. ซาเล่



สแกนเพื่อรับชมสินค้าต่างๆ



# BRAND STORY

"ซาเล่" (Sa.lé) ผู้นำเข้า และจัดจำหน่ายอุปกรณ์ไฟฟ้าหลากหลายชนิด  
ครอบคลุมทั้งอุปกรณ์ไฟฟ้าอุตสาหกรรม และที่อยู่อาศัย เช่น เคเบิลโธร์  
เซอร์กิต เบรกเกอร์ แมกเนติก คอนแทคเตอร์ ปลั๊กไฟตั้งเวลา สวิตช์แสงแดด  
เครื่องมือช่างไฟฟ้า ปลั๊ก และเต้ารับอุตสาหกรรม รวมถึงอุปกรณ์ให้  
สัญญาณเตือนคุณภาพสูง ฯลฯ เป็นต้น

ซาเล่ มุ่งเน้นสร้างสรรค์ผลิตภัณฑ์ สำหรับอุตสาหกรรม พร้อมนวัตกรรม  
อำนวยความสะดวกในการใช้ชีวิตเพื่อก้าวทันยุคสมัยที่เต็มไปด้วยเทคโนโลยี  
โซลูชันต่างๆ และตอบโจทย์ความต้องการของลูกค้า เราใส่ใจในกระบวนการผลิต  
และมาตรฐานด้านความปลอดภัย พร้อมส่งมอบสินค้าที่เต็มไปด้วยคุณภาพ  
เพื่อประโยชน์สูงสุดแก่ลูกค้า เพราะลูกค้า คือ คนสำคัญของเราเสมอ  
ดังสโลแกน "คุ้ม ทน โดนใจ ใคร ๆ ก็ใช้..ซาเล่"

## มาตรฐาน (Certificates)

ISO 9001 RoHS REACH CE CCC CQC SPS

IEC 947-4-1 IEC 60947-2 JEM 1356-S JIS C3801 JIS C3851 IEC 60309-2

JIS C8201-4-1 IEC/EN 60947-4-1 IEC 61386-22:2021

BS EN 61386-22:2021 IEC 61010-1



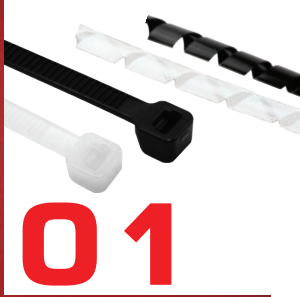

# 01

### เคเบิลไทร์ และอุปกรณ์จัดเก็บสายไฟ / CABLE TIE & ACCESSORIES

เคเบิลไทร์ (ในลอน 66)	04	ก๊ีบตอกสายไฟ (กลม)	07
เคเบิลไทร์ปลดล็อกได้ (ในลอน 66)		ก๊ีบตอกสายไฟ (แบน)	
ไส้ท่อ	05	เคเบิลแกลน เทลียว M	08
พุกผีเสื้อ		เคเบิลแกลน เทลียว PG	
แป้นทาว สำหรับเคเบิลไทร์	06	เคเบิลแกลน เทลียว NPT	
เคเบิลแกล้ม			



# 02

### อุปกรณ์ควบคุมระบบไฟฟ้า / ELECTRICAL CONTROL EQUIPMENT

เซอร์กิต เบรกเกอร์ รุ่น CS	09	โอเวอร์โหลด รีเลย์ รุ่น STH-T	12
เซอร์กิต เบรกเกอร์ รุ่น SW		โอเวอร์โหลด รีเลย์ รุ่น STH-N	
เซอร์กิต เบรกเกอร์ รุ่น CW	10	สวิตช์ตัดไฟอัตโนมัติ	13
แมกเนติก คอนแทคเตอร์ รุ่น SS-T	11	สวิตช์ตัดไฟอัตโนมัติ LED	
แมกเนติก คอนแทคเตอร์ รุ่น SS-N			



# 03

### อุปกรณ์เดินสายไฟ และเชื่อมต่อระบบไฟฟ้า / WIRE & CABLE MANAGEMENT

หางปลาเสียบแอร์ตัวผู้	14	หางปลากลมเปลี่ยน	16	ท่อหุ้มสายไฟ รุ่น SHST	20
หางปลาเสียบแอร์ตัวเมีย		ท่อร้อยสายไฟ	17	ท่อหุ้มสายไฟ รุ่น SHST-E	
หางปลา PVC หุ้มเต็ม		สปริงคัทท่อร้อยสายไฟ PVC			
หางปลาก้านไม้ขีดแบบหุ้ม		ข้อต่อ PVC	18		
หางปลาหัวแฉกหุ้ม	15	ท่ออ่อนลายลูกฟูก uPVC สีขาว			
หางปลาหัวแฉกเปลือย		บ็อกซ์ลอย	19		
หางปลากลมหุ้ม	16	หัวหมวกต่อสาย			



# 04

### ปลั๊ก และเต้ารับอุตสาหกรรม / INDUSTRIAL PLUGS & SOCKETS

ปลั๊กกลางทางตัวผู้ (IP44)	21	ปลั๊กกลางทางตัวผู้ PA6 (IP44)	27	เต้ารับฝั่งหน้าตรง PA6 (IP67)	33
เต้ารับกลางทางตัวเมีย (IP44)	22	เต้ารับกลางทางตัวเมีย PA6 (IP44)			
ปลั๊กตัวผู้ติดลอย (IP44)	23	เต้ารับตัวเมียติดลอย PA6 (IP44)	28		
เต้ารับตัวเมียติดลอย (IP44)	24	เต้ารับฝั่งหน้าตรง PA6 (IP44)			
เต้ารับฝั่งเฉียงตัวเมีย (IP44)	25	ปลั๊กสามทาง PA6 (IP44)	29		
เต้ารับฝั่งหน้าตรง แบบชูโก้ (IP44)	26	ปลั๊กกลางทางตัวผู้ PA6 (IP67)	30		
เต้ารับตัวเมีย แบบชูโก้ (IP44)		เต้ารับกลางทางตัวเมีย PA6 (IP67)	31		
ปลั๊กตัวผู้ แบบชูโก้ (IP44)		เต้ารับตัวเมียติดลอย PA6 (IP67)	32		



# 05

### อุปกรณ์อัตโนมัติ และตั้งเวลา / AUTOMATION EQUIPMENT & TIMER

สวิตช์แสงแคด	34
นาฬิกาตั้งเวลา แบบอนาล็อก	35
นาฬิกาตั้งเวลา แบบดิจิทัล	
ปลั๊กไฟตั้งเวลา แบบอนาล็อก	36
ปลั๊กไฟตั้งเวลา แบบดิจิทัล	
ปลั๊กไฟอัจฉริยะ	37



06

### อุปกรณ์สัญญาณเตือน / WARNING EQUIPMENT

โพนุ่ม รุ่น SWR	38
โพนุ่ม รุ่น SW	
หลอดไฟสำรอง	
ไซเรน ระบบมอเตอร์	39
ไซเรน ระบบอิเล็กทรอนิกส์	
กระดิ่งไฟฟ้า	



07

### เครื่องมือช่างไฟฟ้า และเครื่องมือวัด / ELECTRICAL TOOLS & MEASUREMENT

คีมปากคังสาย	40	คีมตัดไฟฟ้า	45	เครื่องมือเจาะไฮดรอลิก	51
คีมตัดท่อ PVC		แบตเตอรี่ และแท่นชาร์จแบตเตอรี่		บีบไฮดรอลิก	52
คีมตัดสายเคเบิล	41	คีมย้ำ ไฮดรอลิก	46	ชุดน็อกเอาต์ชนิดใช้มือ	
คีมตัดสายไฟ		คีมตัดสายไฟไฮดรอลิก	47	ดอกเจาะไฮลซอว์ สำหรับเจาะเหล็ก	53
คีมตัดสายไฟแบบสลัก		คีมเจาะไฮดรอลิก		ดอกเจาะไฮลซอว์ สำหรับเจาะสแตนเลส	
คีมตัด ปอก ย้ำ อเนกประสงค์	42	เครื่องมือตัดสายไฟไฮดรอลิก	48	ดอกสว่านทรงเจดีย์	54
คีมย้ำโซลาร์		เครื่องมือย้ำไฮดรอลิก	49	เครื่องตรวจเช็คเต้ารับไฟฟ้า	
คีมย้ำสายโมดูล่า		เครื่องตัด และตัดบัสบาร์ไฮดรอลิก	50		
คีมย้ำหางปลา	43	เครื่องตัดท่อไฮดรอลิก			
คีมย้ำ ระบบแบตเตอรี่	44	ชุดเครื่องมือเจาะรูไฮดรอลิก	51		



08

### อุปกรณ์ส่องสว่าง / LIGHTING EQUIPMENT

โคมไฟกันน้ำ LED	55
-----------------	----



09

### อุปกรณ์ระบบเมนไฟฟ้า / MAIN ELECTRICAL EQUIPMENT

แร็คไฟฟ้า	56
พรีฟอร์มเด็คเอ็นริคสาย แบบหุ้ม	
อินซูเลเตอร์	57-59
บัสบาร์ซีพพอร์ต	60



10

### ระบบกราวด์ และเชื่อมต่อ / GROUND SYSTEM AND CONNECTOR

กราวด์ทรอด ชนิดชุบทองแดง และแคสึม	61
วันโกม	62

# เคเบิลไทร์ และอุปกรณ์จัดเก็บสายไฟ

## CABLE TIE & ACCESSORIES



### เคเบิลไทร์ (ไนลอน 66)

#### CABLE TIE (NYLON 66)

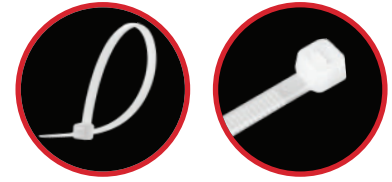

วัสดุ : ไนลอน 66  
อุณหภูมิใช้งาน : -40°C ถึง 80°C  
สี : ขาว, ดำ  
มาตรฐานกันไฟลุกลาม : 94V-2

CE RoHS ISO 9001

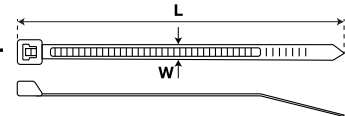

รหัสสินค้า (สีขาว)	รหัสสินค้า (สีดำ)	L		W (mm)	Max. Bundle Dia. (mm)	ความทนแรงดึง N (lbs)	จำนวน		ราคา/เส้น (บาท)	ราคา/ถุง (บาท)
		(Inch)	(mm)				เส้น/ถุง	ถุง/ลัง		
SCT-100-2C	SCT-100B-2C	4"	100	2.5	23	80 (18)	100	600	0.14.-	14.-
SCT-150-2C	-	6"	150		36			500	0.37.-	37.-
SCT-150-3C	SCT-150B-3C	8"	200	3.6	38	180 (40)	100	300	0.37.-	37.-
SCT-200-3C	SCT-200B-3C				52			200	0.50.-	50.-
SCT-200-4C	SCT-200B-4C	10"	250	4.8	50	220 (50)	100	150	0.56.-	56.-
SCT-250-4C	SCT-250B-4C				65			120	0.80.-	80.-
SCT-300-4C	SCT-300B-4C				82			100	1.07.-	107.-
SCT-400-4C	SCT-400B-4C	15 3/4"	400	7.0	115	400 (90)	100	80	1.40.-	140.-
SCT-250-7C	SCT-250B-7C	10"	250	7.6	66			80	2.10.-	210.-
SCT-300-7C	SCT-300B-7C	12"	300	7.6	82	550 (120)	100	60	2.30.-	230.-
SCT-350-7C	SCT-350B-7C	13 3/4"	350	98	50			2.70.-	270.-	
SCT-370-7C	SCT-370B-7C	14 1/2"	370	7.6	105	800 (180)	100	40	2.85.-	285.-
-	SCT-550B-8C	21 11/16"	550	8.8	160			-	7.50.-	750.-

### เคเบิลไทร์ปลดล็อกได้ (ไนลอน 66)

#### RELEASABLE CABLE TIE (NYLON 66)



วัสดุ : ไนลอน 66  
อุณหภูมิใช้งาน : -40°C ถึง 80°C  
สี : ดำ  
มาตรฐานกันไฟลุกลาม : 94V-2

ISO 9001

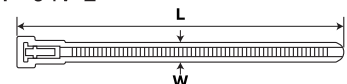

รหัสสินค้า (สีดำ)	L		W (mm)	Max. Bundle Dia. (mm)	ความทนแรงดึง N (lbs)	จำนวน		ราคา/เส้น (บาท)	ราคา/ถุง (บาท)
	(Inch)	(mm)				เส้น/ถุง	ถุง/ลัง		
SRT-150B-7	6"	150	7.6	35	220 (50)	100	100	1.26.-	126.-
SRT-200B-7	8"	200		50			100	1.65.-	165.-
SRT-250B-7	10"	250	7.6	65	220 (50)	100	80	1.96.-	196.-
SRT-300B-7	12"	300		80			70	2.37.-	237.-
SRT-350B-7	13 3/4"	350	7.6	90	220 (50)	100	60	2.80.-	280.-

# ไส้ไก่

## SPIRAL WRAPPING BANDS



วัสดุ : PE  
อุณหภูมิใช้งาน : -40°C ถึง 50°C  
สี : ขาว, ดำ

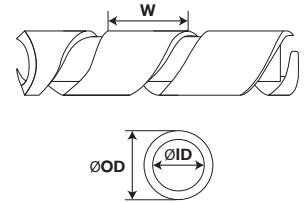

รหัสสินค้า (สีขาว)	รหัสสินค้า (สีดำ)	W (mm)	øID (mm)	øOD (mm)	จำนวน		ราคา/เมตร (บาท)	ราคา/ถุง (บาท)
					เมตร/ถุง	ถุง/ลิ้ง		
SSW-06	SSW-06B	7.0	4.0	6.0	10	200	5.20.-	52.-
SSW-08	SSW-08B	10.8	6.0	8.0		150	6.00.-	60.-
SSW-10	SSW-10B	11.4	7.5	10.0		100	7.30.-	73.-
SSW-12	SSW-12B	13.9	9.0	12.0		80	7.60.-	76.-
SSW-15	SSW-15B	15.0	13.0	16.0		50	11.00.-	110.-
SSW-19	SSW-19B	18.2	16.0	20.0		30	14.30.-	143.-

# พุกฉีเสื่อ

## GYPHUM PLUG

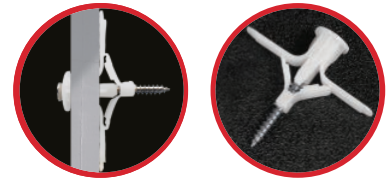

วัสดุ : PP  
สี : ขาว

ISO 9001

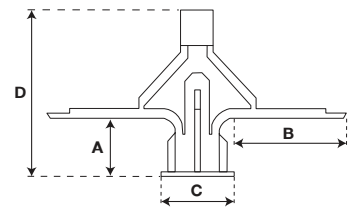

รหัสสินค้า	A (mm)	B (mm)	C (mm)	D (mm)	จำนวน		ราคา/ชิ้น (บาท)	ราคา/ถุง (บาท)
					ชิ้น/ถุง	ถุง/ลิ้ง		
SGP-7-20	13	20.5	13	30	20	300	1.50.-	30.-
SGP-7-100					100	60	1.45.-	145.-
SGP-7-1000					1,000	5	1.40.-	1,400.-

# แป้นขาว สำหรับเคเบิลไทร์

## TIE MOUNT



อุณหภูมิใช้งาน : -20°C ถึง 60°C

สี : ขาว

ISO 9001

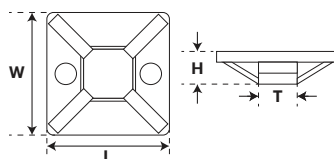

รหัสสินค้า	L x W (mm)	H (mm)	T (mm)	จำนวน		ราคา/ชิ้น (บาท)	ราคา/ถุง (บาท)
				ชิ้น/ถุง	ถุง/ลัง		
STM-2020	20 x 20	6.1	5.0	100	200	0.88.-	88.-
STM-2525	25 x 25	7.5	6.2		150	1.30.-	130.-
STM-3030	30 x 30	8.7	6.4		100	1.65.-	165.-
STM-4040	40 x 40	6.4	10.8		50	2.70.-	270.-

# เคเบิลแคลมป์

## CABLE CLAMP

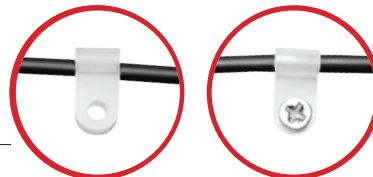

อุณหภูมิใช้งาน : -20°C ถึง 80°C

สี : ขาว

ISO 9001

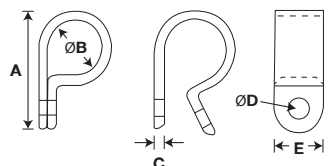

รหัสสินค้า	ขนาด (Inch)	A (mm)	ØB (mm)	C (mm)	ØD (mm)	E (mm)	จำนวน		ราคา/ชิ้น (บาท)	ราคา/ถุง (บาท)
							ชิ้น/ถุง	ถุง/ลัง		
SCC-1/8	1/8"	16.5	3.0	0.8	4.0	9.0	100	300	0.87.-	87.-
SCC-3/16	3/16"	19.0	3.8	0.7		1.05.-			105.-	
SCC-1/4	1/4"	21.0	5.0	0.9		1.15.-			115.-	
SCC-5/16	5/16"	23.0	6.7	1.0		8.8	150	1.17.-	117.-	
SCC-3/8	3/8"	24.0	8.5	1.1				1.29.-	129.-	
SCC-1/2	1/2"	24.0	9.5	0.9				1.48.-	148.-	

# กิ๊บตอกสายไฟ (กลม / แบน)

## CABLE CLIP (ROUND / FLAT)



วัสดุ : PP  
 อุณหภูมิใช้งาน : -20°C ถึง 60°C  
 สีส : ขาว, ดำ  
**ISO 9001**

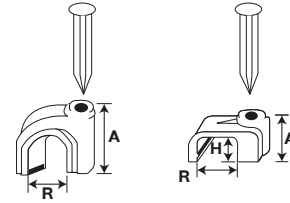

### แพ็คเกจ

รหัสสินค้า (สีขาว)	รหัสสินค้า (สีดำ)	ประเภทสาย	A (mm)	R (mm)	H (mm)	จำนวน		ราคา/ชิ้น (บาท)	ราคา/ถุง (บาท)	
						ชิ้น/ถุง	ถุง/ลัง			
<b>กิ๊บตอกสายไฟ (กลม)</b>										
SRC-4	SRC-4B	2C	5.3	4	-	25	1,200	0.30.-	7.50.-	
SRC-6	SRC-6B	3C	8.1	6			900	0.33.-	8.25.-	
SRC-8	SRC-8B	5C & RG6	9.6	8			640	0.33.-	8.25.-	
SRC-10	SRC-10B	RG11	11.7	10			690	0.38.-	9.50.-	
SRC-4-100	SRC-4B-100	2C	5.3	4		100	500	0.30.-	30.-	
SRC-6-100	SRC-6B-100	3C	8.1	6			250	0.32.-	32.-	
SRC-8-100	SRC-8B-100	5C & RG6	9.6	8			250	0.32.-	32.-	
SRC-10-100	SRC-10B-100	RG11	11.7	10			200	0.38.-	38.-	
<b>กิ๊บตอกสายไฟ (แบน)</b>										
SFC-8	SFC-8B	VAF 2 x 1.0	7.5	8		-	25	960	0.30.-	7.50.-
SFC-9	SFC-9B	VAF 2 x 1.5	8.2	9	960			0.33.-	8.25.-	
SFC-10	SFC-10B	VAF 2 x 2.5	8.6	10	650			0.33.-	8.25.-	
SFC-12	SFC-12B	VAF 2 x 4.0	9.0	12	640			0.38.-	9.50.-	
SFC-14	SFC-14B	-	11.2	14	6.5		-	0.45.-	11.25.-	
SFC-8-100	SFC-8B-100	VAF 2 x 1.0	7.5	8	100		250	0.30.-	30.-	
SFC-9-100	SFC-9B-100	VAF 2 x 1.5	8.2	9			5.4	200	0.32.-	32.-
SFC-10-100	SFC-10B-100	VAF 2 x 2.5	8.6	10			5.7	100	0.32.-	32.-
SFC-12-100	SFC-12B-100	VAF 2 x 4.0	9.0	12			6.1	100	0.37.-	37.-
SFC-14-100	SFC-14B-100	-	11.2	14	6.5		-	0.45.-	45.-	

### แพ็คเกจกล่อง

รหัสสินค้า (สีขาว)	รหัสสินค้า (สีดำ)	ประเภทสาย	A (mm)	R (mm)	H (mm)	จำนวน ชิ้น/กล่อง	ราคา/ชิ้น (บาท)	ราคา/กล่อง (บาท)	
<b>กิ๊บตอกสายไฟ (กลม)</b>									
SRC-4-BOX	SRC-4B-BOX	2C	5.3	4	-	25	0.38.-	9.50.-	
SRC-6-BOX	SRC-6B-BOX	3C	8.1	6			0.40.-	10.00.-	
SRC-8-BOX	SRC-8B-BOX	5C & RG6	9.6	8			0.40.-	10.00.-	
SRC-10-BOX	SRC-10B-BOX	RG11	11.7	10			0.46.-	11.50.-	
<b>กิ๊บตอกสายไฟ (แบน)</b>									
SFC-8-BOX	SFC-8B-BOX	VAF 2 x 1.0	7.5	8	-	25	0.38.-	9.50.-	
SFC-9-BOX	SFC-9B-BOX	VAF 2 x 1.5	8.2	9			5.4	0.40.-	10.00.-
SFC-10-BOX	SFC-10B-BOX	VAF 2 x 2.5	8.6	10			5.7	0.42.-	10.50.-
SFC-12-BOX	SFC-12B-BOX	VAF 2 x 4.0	9	12			6.1	0.47.-	11.75.-

## เคเบิลกลาน (M / PG / NPT)

### CABLE GLAND (M / PG / NPT)



IP68

อุณหภูมิใช้งาน

: -40°C ถึง 100°C

สี

: ขาว, ดำ

มาตรฐานการป้องกันฝุ่น และน้ำ

: IP68

CE RoHS ISO 9001

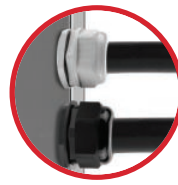

### M

รหัสสินค้า (สีขาว)	รหัสสินค้า (สีดำ)	เกลียว	L (mm)	ØD (mm)	ขนาดสายไฟ (mm)	จำนวน		ราคา/ชิ้น (บาท)
						ชิ้น/ถุง	ถุง/ลัง	
SM-12	SM-12B	M-12	8.5	12	4.6 - 7.6	50	100	8.5.-
SM-16	SM-16B	M-16	15	16	6 - 10		60	12.0.-
SM-20	SM-20B	M-20		20	9 - 14		40	18.0.-
SM-25	SM-25B	M-25		25	13 - 18		20	25.0.-
SM-32	SM-32B	M-32	20	32	18 - 25	20	36	39.0.-
SM-40	SM-40B	M-40		40	24 - 30	10	30	54.0.-
SM-50	SM-50B	M-50	22	50	30 - 39		20	87.0.-
SM-63	SM-63B	M-63	25	63	40 - 48		15	124.0.-

### PG

รหัสสินค้า (สีขาว)	รหัสสินค้า (สีดำ)	เกลียว	L (mm)	ØD (mm)	ขนาดสายไฟ (mm)	จำนวน		ราคา/ชิ้น (บาท)
						ชิ้น/ถุง	ถุง/ลัง	
SPG-7	SPG-7B	PG-7	8	12.0	3.5 - 6	50	100	4.5.-
SPG-9	SPG-9B	PG-9		15.2	4.5 - 7		60	5.5.-
SPG-11	SPG-11B	PG-11		18.6	5.5 - 10		50	8.0.-
SPG-13.5	SPG-13.5B	PG-13.5	9	20.4	6 - 12		40	9.0.-
SPG-16	SPG-16B	PG-16	10	22.5	10 - 14		32	11.0.-
SPG-19	SPG-19B	PG-19		24.0	12 - 16		30	11.5.-
SPG-21	SPG-21B	PG-21	11	28.3	14 - 18	20	13.5.-	
SPG-25	SPG-25B	PG-25	12	30.0	16 - 21	25	32	20.5.-
SPG-29	SPG-29B	PG-29	11	37.0	18 - 25		18	27.0.-
SPG-36	SPG-36B	PG-36	12	47.0	25 - 33	10	24	40.0.-
SPG-42	SPG-42B	PG-42	13	54.0	30 - 38		17	56.5.-
SPG-48	SPG-48B	PG-48	14	59.3	34 - 44		15	67.5.-

### NPT

รหัสสินค้า (สีขาว)	รหัสสินค้า (สีดำ)	เกลียว	L (mm)	ØD (mm)	ขนาดสายไฟ (mm)	จำนวน		ราคา/ชิ้น (บาท)
						ชิ้น/ถุง	ถุง/ลัง	
SNPT-1/2	SNPT-1/2B	NPT 1/2"	9	20.4	6 - 12	50	32	28.-
SNPT-3/4	SNPT-3/4B	NPT 3/4"	11	28.3	14 - 18		25	20
SNPT-1	SNPT-1B	NPT 1"		37	18 - 25	50.-		
SNPT-1-1/2	SNPT-1-1/2B	NPT 1-1/2"	13	54	30 - 38	10		



Lock Nut



Washer

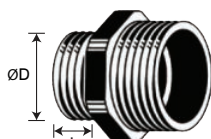

Body



Seal



Clag



Sealing Nut

# อุปกรณ์ควบคุมระบบไฟฟ้า

## ELECTRICAL CONTROL EQUIPMENT



### เซอร์กิต เบรกเกอร์ รุ่น CS & SW

#### CIRCUIT BREAKER CS & SW SERIES (MCCB)

CE ISO 9001 IEC60947-2

รูปทรงมาตรฐาน ติดตั้งทดแทนได้ทันที



รุ่น High kA



#### คุณสมบัติ (Feature)

- ค่า kA สูง สามารถป้องกันอุปกรณ์เสียหายจากกระแสไฟฟ้าลัดวงจร
- ตัดไฟได้อัตโนมัติ เหมาะกับการใช้งานภายในอาคาร และโรงงานอุตสาหกรรม
- สามารถใช้ได้ทั้งระบบไฟ 1 เฟส และ 3 เฟส (ขึ้นอยู่กับขนาด Pole ของ เซอร์กิต เบรกเกอร์)

รหัสสินค้า	Pole	ขนาดพิกัดกระแส (A)	พิกัดกระแสลัดวงจรสูงสุด (kA)		ราคา (บาท)
			200V - 240V	380V - 415V	
SNF30CS	2	3, 5, 10, 15, 20, 30	2.5kA	2kA	420.-
	3	3, 5, 10, 15, 20, 30	2.5kA	2kA	530.-
SNF63SW	2	32, 40, 50, 63	15kA	8kA	590.-
	3	32, 40, 50, 63	15kA	8kA	700.-
SNF125SW	2	50, 63, 80, 100, 125	50kA	30kA	840.-
	3	50, 63, 80, 100, 125	50kA	30kA	1,120.-
SNF250SW	3	125, 150, 160, 200, 225, 250	-	30kA	1,700.-

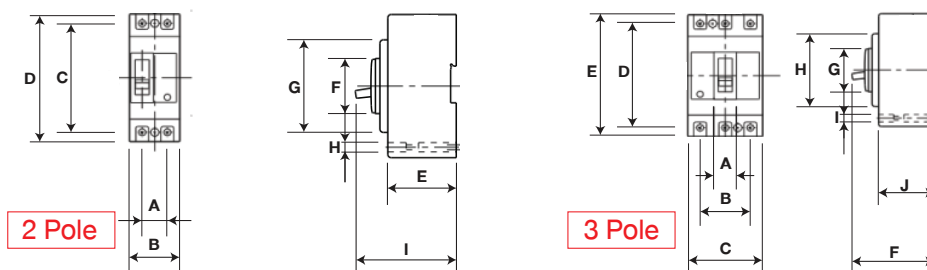

รหัสสินค้า	Pole	Dimensions (mm)									
		A	B	C	D	E	F	G	H	I	J
SNF30CS	2	24	45	76	97	28	37	54	8	65	-
	3	24	47	67	77	97	67	37	55	8	28
SNF63SW	2	24	50	110	130	60	51	85	9	90	-
	3	25	50	75	110	130	90	50	85	8	60
SNF125SW	2	30	60	113	130	60	51	85	9	90	-
	3	30	60	90	110	130	90	50	85	8	60
SNF250SW	3	35	70	105	145	165	90	50	100	8	60

# เซอร์กิต เบรกเกอร์ รุ่น CW

## CIRCUIT BREAKER CW SERIES (MCCB)

CE IEC60947-2

รูปทรงมาตรฐาน ติดตั้งทดแทนได้ทันที



รุ่น Standard



รหัสสินค้า	Pole	ขนาดพิกัดกระแส (A)	พิกัดกระแสลัดวงจรสูงสุด (kA)		ราคา (บาท)
			200V - 240V	380V - 415V	
SNF30CW	2	3, 5, 10, 15, 20, 30	2.5kA	1.5kA	345.-
	3	3, 5, 10, 15, 20, 30	2.5kA	1.5kA	380.-
SNF63CW	2	32, 40, 50, 63	7.5kA	5kA	425.-
	3	32, 40, 50, 63	7.5kA	5kA	530.-
SNF125CW	2	50, 63, 80, 100, 125	30kA	10kA	635.-
	3	50, 63, 80, 100, 125	30kA	10kA	800.-
SNF250CW	3	125, 150, 160, 200, 225, 250	-	25kA	1,250.-
SNF400CW	3	250, 300, 350, 400	-	38kA	5,350.-
SNF630CW	3	500, 600, 630	-	45kA	11,090.-
SNF800CW	3	700, 800	-	45kA	12,755.-

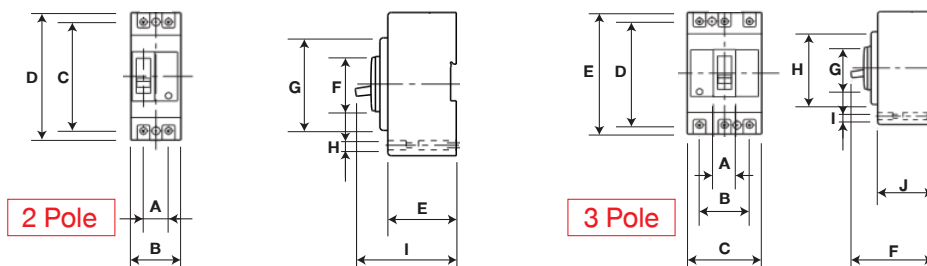

รหัสสินค้า	Pole	Dimensions (mm)									
		A	B	C	D	E	F	G	H	I	J
SNF30CW	2	24	45	76	97	28	37	54	8	65	-
	3	24	47	67	77	97	67	37	55	8	28
SNF63CW	2	24	50	110	130	60	51	85	8	90	-
	3	25	50	75	110	130	90	50	85	8	60
SNF125CW	2	30	60	113	130	60	51	85	8	90	-
	3	30	60	90	110	130	90	50	85	8	60
SNF250CW	3	35	70	105	145	165	90	50	100	8	60
SNF400CW	3	44	120	140	310	345	150	103	118	13	95
SNF630CW	3	70	140	213	415	450	160	103	210	14	95
SNF800CW	3	70	140	213	415	450	160	103	210	14	95

## แม่เหล็ก คอนแทคเตอร์ รุ่น SS-T

### MAGNETIC CONTACTOR SS-T SERIES

CE ISO 9001 JIS C8201-4-1 IEC/EN 60947-4-1

รูปทรงมาตรฐาน ติดตั้งทดแทนได้ทันที

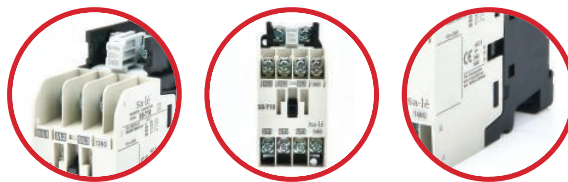

รหัสสินค้า	กระแสที่ใช้งาน (AC3)		ขนาดมอเตอร์สูงสุด (AC3)		กระแสความร้อน (AC1)	คอนแทคช่วย		แรงดันคอยล์ (VAC)	ราคา/ชิ้น (บาท)
	220V - 240V	380V - 440V	220V - 240V kW (HP)	380V - 440V kW (HP)		NO	NC		
SS-T10	11	9	2.5 (3.3)	4 (5.5)	20	1NO	-	24VAC 48VAC 110VAC 220VAC 380VAC	350.-
SS-T12	13	12	3.5 (4.5)	5.5 (7.5)					455.-
SS-T20	18	18	5.5 (7.5)	11 (15)					32
SS-T21	25	23			760.-				
SS-T25	30	30	7.5 (10)	15 (20)	60	2NO	2NC		930.-
SS-T35	40	40							1,260.-
SS-T50	55	50	11 (15)	22 (30)	80	2NO	2NC		1,540.-
SS-T65	65	65	15 (20)	30 (40)	120			1,880.-	

## แม่เหล็ก คอนแทคเตอร์ รุ่น SS-N

### MAGNETIC CONTACTOR SS-N SERIES

ISO 9001 JIS C8201-4-1 IEC 60974-4-1

รูปทรงมาตรฐาน ติดตั้งทดแทนได้ทันที

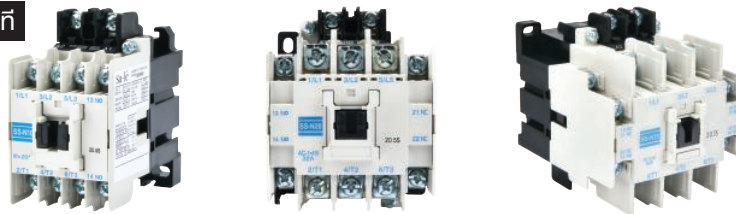

รหัสสินค้า	กระแสที่ใช้งาน (AC3)		ขนาดมอเตอร์สูงสุด (AC3)		กระแสความร้อน (AC1)	คอนแทคช่วย		แรงดันคอยล์ (VAC)	ราคา/ชิ้น (บาท)		
	220V - 240V	380V - 440V	220V - 240V kW (HP)	380V - 440V kW (HP)		NO	NC				
SS-N10	11	9	2.5 (3.3)	4 (5.5)	20	1NO	-	110VAC 220VAC 380VAC	325.-		
SS-N11	13	12	3.5 (4.5)	5.5 (7.5)					32	1NC	335.-
SS-N12											355.-
SS-N20	22	22	5.5 (7.5)	11 (15)	50	2NO	2NC		610.-		
SS-N21									630.-		
SS-N25	35	35	7.5 (10)	15 (20)	60	2NO	2NC		780.-		
SS-N35	40	40	11 (15)	18.5 (25)	80				1,660.-		
SS-N50	55	50	15 (20)	22 (30)	100	2NO	2NC	1,760.-			
SS-N65	65	65	18.5 (25)	30 (40)	135			2,730.-			
SS-N80	85	85	22 (30)	45 (60)	150			3,250.-			
SS-N95	105	105	30 (40)	55 (75)							

## โอเวอร์โหลด รีเลย์ รุ่น STH-T

### OVERLOAD RELAY STH-T SERIES

CE ISO 9001 JIS C8201-4-1 IEC/EN 60947-4-1

รูปทรงมาตรฐาน ติดตั้งทดแทนได้ทันที



รหัสสินค้า	ช่วงปรับกระแสโอเวอร์โหลด (A)	ใช้กับ MAGNETIC รุ่น SS-T	ราคา/ชิ้น (บาท)
STH-T18	1.3A(1-1.6), 1.7A(1.4-2), 2.1A(1.7-2.5), 2.5A(2-3), 3.6A(2.8-4.4), 5.0A(4-6), 6.6A(5.2-8), 9.0A(7-11), 11A(9-13), 15A(12-18)	SS-T10, SS-T12, SS-T20	350.-
STH-T25	3.6A(2.8-4.4), 5.0A(4-6), 6.6A(5.2-8), 9.0A(7-11), 11A(9-13), 15A(12-18), 22A(18-26)	SS-T21, SS-T25	385.-

## โอเวอร์โหลด รีเลย์ รุ่น STH-N

### OVERLOAD RELAY STH-N SERIES

ISO 9001 IEC 947-4-1 JEM 1356-S

รูปทรงมาตรฐาน ติดตั้งทดแทนได้ทันที



รหัสสินค้า	ช่วงปรับกระแสโอเวอร์โหลด (A)	ใช้กับ MAGNETIC รุ่น SS-N	ราคา/ชิ้น (บาท)
STH-N12	1.3A(1-1.6), 1.7A(1.4-2), 2.1A(1.7-2.5), 2.5A(2-3), 3.6A(2.8-4.4), 5.0A(4-6), 6.6A(5.2-8), 9.0A(7-11), 11A(9-13)	SS-N10, SS-N11, SS-N12	325.-
STH-N20	5.0A(4-6), 6.6A(5.2-8), 9.0A(7-11), 11A(9-13), 15A(12-18), 19A(16-22), 22A(18-26), 29A(24-34), 35A(30-40)	SS-N20, SS-N21, SS-N25, SS-N35	380.-
STH-N60	22A(18-26), 29A(24-34), 35A(30-40), 42A(34-50), 54A(43-65), 67A(54-80), 82A(65-100), 95A(85-105)	SS-N50, SS-N65, SS-N80, SS-N95	635.-

# สวิตช์ตัดไฟอัตโนมัติ / สวิตช์ตัดไฟอัตโนมัติ LED

## SAFETY BREAKER / SAFETY BREAKER WITH LED

CE ISO 9001

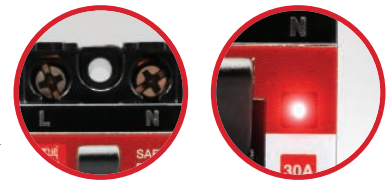

LED



SSB SERIES



SSB-L SERIES

### คุณสมบัติ (Feature)

- สามารถตัดไฟได้โดยอัตโนมัติ เมื่อเกิดกระแสไฟเกิน หรือลัดวงจร
- แผ่นสะพานไฟทำจากทองแดง
- เทอร์มินอลต่อสายมีความหนา ช่วยให้อึดสายไฟได้แน่น
- เหมาะสำหรับอุปกรณ์เครื่องใช้ไฟฟ้า เช่น เครื่องปรับอากาศ บิมน้ำ ฯลฯ
- มีไฟ LED แสดงสถานะการทำงานของอุปกรณ์ ง่ายต่อการสังเกต (เฉพาะรุ่น SSB-L)

รหัสสินค้า	SSB SERIES				SSB-L SERIES			
	SSB-10	SSB-15	SSB-20	SSB-30	SSB-10-L	SSB-15-L	SSB-20-L	SSB-30-L
พิกัดแรงดันไฟฟ้า (V)	AC 220V							
พิกัดกระแสไฟฟ้า (A)	10A	15A	20A	30A	10A	15A	20A	30A
ความถี่ใช้งาน (Hz)	50/60Hz							
จำนวน Pole	2 Poles (2P1E)							
ระบบไฟฟ้า และการเดินสาย	1 เฟส 2 สาย							
พิกัดกระแสลัดวงจร (kA)	1.5kA							
กลไกการทริป	ไบ-เมทัล (Bi-Metal)							
ราคา (บาท)	50.-				55.-			

\*แรงบิดแนะนำในการขันสกรู ไม่ควรเกิน 2 Nm

# อุปกรณ์เดินสายไฟ และเชื่อมต่อระบบไฟฟ้า

## WIRE & CABLE MANAGEMENT



### หางปลา

#### TERMINAL LUG

CE RoHS ISO 9001

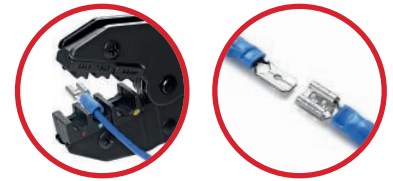

หางปลา  
เสียบแอร์  
ตัวผู้

หางปลา  
เสียบแอร์  
ตัวเมีย

หางปลา  
PVC  
หุ้มเต็ม

หางปลา  
ก้านไม้ขีด  
แบบหุ้ม

#### คุณสมบัติ (Feature)

- ผลิตจากวัสดุคุณภาพ นำไฟฟ้าได้ดี ตามมาตรฐานอุตสาหกรรม
- ฉนวน PVC ป้องกันอันตรายจากการสัมผัสไฟฟ้าโดยตรง
- เคลือบผิวด้วยดีบุกแบบด้าน (Matt tin) ป้องกันรอยขีดข่วน และคราบสกปรกได้ดี ลดปัญหาจุดต่อสายลื่นหลุดง่าย
- ใช้สำหรับเชื่อมต่อสายไฟเข้ากับเครื่องจักร และอุปกรณ์ไฟฟ้าอื่นๆ เช่น เบรกเกอร์ ตู้ควบคุม เป็นต้น

หมวดหมู่ สินค้า	รหัสสินค้า	Wire range (mm <sup>2</sup> )	สี	Dimensions	Dimensions (mm)					จำนวน			ราคา/ชิ้น (บาท)						
					∅D2	W	L	E	∅D	ชิ้น/ถุง	ชิ้น/กล่อง	กล่อง/ลัง							
	SMD-1.25-250	0.5 - 1.5	●		1.8	6.3	21.5	10.3	3.7	100	20	1,500	0.70.-						
	SMD-2-250	1.5 - 2.5	●		2.4								4.3	0.80.-					
	SMD-5.5-250	4 - 6	●		3.7								24.5	13.3	5.6	600	1.30.-		
	SFD-1.25-250	0.5 - 1.5	●		1.9	6.7	20.6	10.3	3.7			100	20	1,500	0.80.-				
	SFD-2-250	1.5 - 2.5	●		2.5										4.3	0.90.-			
	SFD-5.5-250	4 - 6	●		3.7										28.5	13.3	5.6	600	1.40.-
	SFDD-1.25-250	0.5 - 1.5	●		1.9	8	22.4	10	3.7					100	20	600	1.30.-		
	SFDD-2-250	1.5 - 2.5	●		2.5												23.4	4.3	1.40.-
	SFDD-5.5-250	4 - 6	●		3.7												24.4	5.6	2.00.-
	SBV-1.25-14	0.5 - 1.5	●		-	3	24.3	10.3	4.2							100	20	1,500	2.20.-
	SBV-2-14	1.5 - 2.5	●						4.8	2.40.-									
	SBV-5.5-14	4 - 6	●						4.55	27.3	13.3								6.2

แนะนำให้ใช้ร่วมกับคีมย้ำหางปลาซาเล่



HS-2004



HS-103

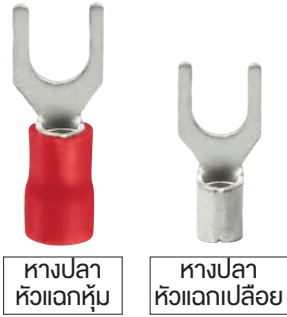

หางปลา  
หัวแดงหุ้ม

หางปลา  
หัวแดงเปลือย

### คุณสมบัติ (Feature)

- ผลิตจากวัสดุทองแดง นำไฟฟ้าได้ดี ตามมาตรฐานอุตสาหกรรม
- ฉนวน PVC (สำหรับหางปลาหัวแดงหุ้ม) ป้องกันอันตรายจากการสัมผัสไฟฟ้าโดยตรง
- เคลือบผิววัสดุด้วยดีบุกแบบด้าน (Matt tin) ป้องกันรอยขีดข่วน และคราบสกปรกได้ดี ลดปัญหาจุดต่อสายลื่นหลุดง่าย
- ใช้สำหรับเชื่อมต่อสายไฟเข้ากับเครื่องจักร และอุปกรณ์ไฟฟ้าอื่น ๆ เช่น เบรกเกอร์ ตู้ควบคุม เป็นต้น

หมวดหมู่ สินค้า	รหัสสินค้า	Wire range (mm <sup>2</sup> )	สี สินค้า	Dimensions	Dimensions (mm)						จำนวน			ราคา/ชิ้น (บาท)
					D2	W	F	L	E	∅D	ชิ้น/ถุง	ชิ้น/กล่อง	กล่อง/ลัง	
	SSV-1.25-3	0.5 - 1.5	●		3.2	5.7	10.7	21	10.3	4.2	100	1,500	20	0.75.-
	SSV-1.25-4				4.3	6.4	10.6	20.9						0.78.-
	SSV-1.25-5				5.3	8	10.9	21.2						0.88.-
	SSV-2-3	1.5 - 2.5	●		3.2	5.7	11.2	21.5	10.3	4.8				0.90.-
	SSV-2-4				4.3	6.5	10.9	21.2						0.96.-
	SSV-2-5				5.3	7.9	11	21.3						1.10.-
	SSV-2-6	2.5 - 4	●		6.5	9.5	11	21.3	13.3	5.9				1.40.-
	SSV-3.5-4				4.3	7.6	11.9	25.2						1.80.-
	SSV-3.5-5				5.3	7.9	11.6	24.9						1.80.-
	SSV-5.5-4	4 - 6	●		4.3	7.7	11.9	25.2	13.3	6.2				2.20.-
	SSV-5.5-5				5.3	8.7	11.5	24.8						2.20.-
	SSV-5.5-6				6.5	8.7	11.8	25.1						2.30.-
	SSN-1.25-3.5	0.5 - 1.5	-		3.7	5.7	11.2	15.8	4.6	3.3	100	2,000	10	0.75.-
	SSN-1.25-4				4.3	6.4	10.6	15.2						0.75.-
	SSN-1.25-5				5.3	8	10.9	15.5						0.84.-
	SSN-2-3	1.5 - 2.5	-		3.2	5.7	11.2	15.8	3.9	4.9				0.85.-
	SSN-2-4				4.3	6.5	11.9	15.5						0.85.-
	SSN-2-5				5.3	7.9	11.9	17.7						1.00.-
	SSN-3.5-4	2.5 - 4	-		4.3	7.6	11.6	17.4	5.8	4.9				1.80.-
	SSN-3.5-5				5.3	7.9	11.6	17.4						1.80.-
	SSN-5.5-4				4.3	7.7	11.9	18						2.00.-
	SSN-5.5-5	4 - 6	-		5.3	8.7	11.5	17.6	6.1	5.4				2.00.-
	SSN-5.5-6				6.5	8.6	11.8	17.9						2.20.-

## TERMINAL LUG CE RoHS ISO 9001

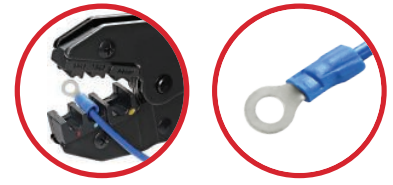



หางปลากลมหุ้ม



หางปลากลมเปลือย

### คุณสมบัติ (Feature)

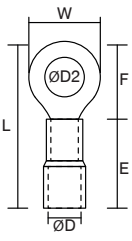
- ผลิตจากวัสดุทองแดง นำไฟฟ้าได้ดี ตามมาตรฐานอุตสาหกรรม
- ฉนวน PVC (สำหรับหางปลากลมหุ้ม) ป้องกันอันตรายจากการสัมผัสไฟฟ้าโดยตรง
- เคลือบผิววัสดุด้วยดีบุกแบบด้าน (Matt tin) ป้องกันรอยขีดข่วน และคราบสกปรกได้ดี ลดปัญหาจุดต่อสายลื่นหลุดง่าย

หมวดหมู่สินค้า	รหัสสินค้า	Wire range (mm <sup>2</sup> )	สี	Dimensions	Dimensions (mm)						จำนวน			ราคา/ชิ้น (บาท)
					∅D2	W	F	L	E	∅D	ชั้น/กึ่ง	ชั้น/กล่อง	กล่อง/ลัง	
	SRV-1.25-3	0.5 - 1.5	●		3.2	5.8	7.5	17.7	10.3	4.2	100	1,500	20	0.75.-
	SRV-1.25-4				4.3	6.7	9.3	19.6						0.78.-
	SRV-1.25-5				5.3	8.2	10.3	20.6						0.88.-
	SRV-2-3	1.5 - 2.5	●		3.2	6.5	7.9	18.2	10.3	4.8		1,500	20	0.90.-
	SRV-2-4				4.3	6.5	9.1	19.4						0.96.-
	SRV-2-5				5.3	8.5	10.7	21						1.20.-
	SRV-2-6	2.5 - 4	●		6.4	11.6	15.1	25.4	13.3	5.9		1,000	20	1.40.-
	SRV-2-8				8.4	11.6	15.1	25.4						1.60.-
	SRV-3.5-4				4.3	7.3	11	24.3						1.80.-
	SRV-3.5-5	4 - 6	●		5.3	8	11.5	24.8	13.3	6.2		600	20	1.80.-
	SRV-5.5-4				4.3	7.3	9.5	22.8						2.20.-
	SRV-5.5-5				5.3	9.5	12.7	26						2.20.-
	SRV-5.5-6	4 - 6	●		6.5	11.5	13.9	27.2	13.3	6.2		600	20	2.30.-
	SRV-5.5-8				8.5	14.9	19.9	33.2						3.00.-
	SRV-5.5-10				10.5	14.9	19.9	33.2						3.60.-
	SRN-1.25-3	0.5 - 1.5	-		3.2	5.8	7.5	12.2	4.7	3.4	100	2,000	10	0.75.-
	SRN-1.25-4				4.3	6.7	9.3	14						0.75.-
	SRN-1.25-5				5.3	8.2	10.3	15						0.84.-
	SRN-2-3	1.5 - 2.5	-		3.2	6.5	7.9	12.6	5.9	5		1,500	10	0.84.-
	SRN-2-4				4.3	6.5	9.1	13.8						0.85.-
	SRN-2-5				5.3	8.5	10.7	15.4						1.20.-
	SRN-2-6	2.5 - 4	-		6.4	11.6	15.1	19.8	6.3	5.5		1,000	10	1.60.-
	SRN-2-8				8.4	11.6	15.1	19.8						1.70.-
	SRN-3.5-4				4.3	7.3	11	16.9						1.80.-
	SRN-3.5-5	4 - 6	-		5.3	8	11.5	17.4	6.3	5.5		1,000	10	1.80.-
	SRN-3.5-6				6.5	12	14.9	20.8						2.30.-
	SRN-5.5-4				4.3	7.3	9.6	16						2.00.-
	SRN-5.5-5	4 - 6	-		5.3	9.5	12.6	19	6.3	5.5		1,000	10	2.00.-
	SRN-5.5-6				6.5	11.5	13.8	20.2						2.20.-
	SRN-5.5-8				8.5	14.9	19.8	26.2						3.00.-
SRN-5.5-10	10.5	14.9	19.8	26.2	3.40.-									

# ท่อร้อยสายไฟ

## uPVC CONDUIT ISO 9001



PC-BS-SERIES

รหัสสินค้า	ขนาด (mm)	เหมาะกับสปริงติดท่อ	จำนวน (เส้น/ถุง)	ราคา/เส้น (บาท)
PC-BS-16	16	SSP-16	30	32.-
PC-BS-20	20	SSP-20	30	42.-
PC-BS-20-S	20	SSP-20-S สปริงใหญ่	30	42.-
PC-BS-25	25	SSP-25	25	64.-
PC-BS-25-S	25	SSP-25-S สปริงใหญ่	25	64.-
PC-BS-32	32	SSP-32	10	120.-

### คุณสมบัติ (Feature)

- ผลิตจากพลาสติกคุณภาพดี กลุ่ม PVC ชนิดที่ไม่ลามไฟ และเป็นฉนวนไฟฟ้าได้ดี
- สามารถติดตั้งได้ ยืดหยุ่นต่อการใช้งาน น้ำหนักเบา ง่ายต่อการติดตั้ง
- ราคาประหยัด เมื่อเทียบกับท่อเหล็ก

ท่อร้อยสายไฟสีขาว ยาว 2.92 เมตร/เส้น

# สปริงติดท่อร้อยสายไฟ PVC (ท่อมิล / ท่อหุน)

## SPRING BENDER (MM / INCH)

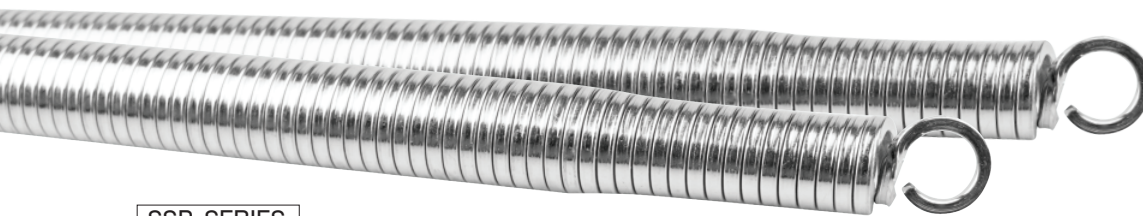
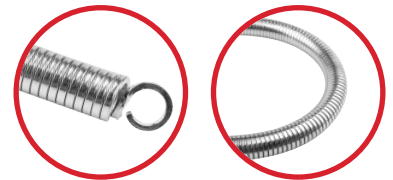

SSP-SERIES

รหัสสินค้า	สำหรับท่อ	รายละเอียดสินค้า	ราคา/ชิ้น (บาท)
สปริงติดท่อ PVC มิล			
SSP-16	16 มิล	สปริงติดท่อ PVC 16mm	80.-
SSP-20	20 มิล	สปริงติดท่อ PVC 20mm (เหมาะกับท่อ PC-BS-20)	88.-
SSP-20-S	20 มิล	สปริงติดท่อ PVC 20mm (เหมาะกับท่อ PC-BS-20-S)	88.-
SSP-25	25 มิล	สปริงติดท่อ PVC 25mm (เหมาะกับท่อ PC-BS-25)	131.-
SSP-25-S	25 มิล	สปริงติดท่อ PVC 25mm (เหมาะกับท่อ PC-BS-25-S)	131.-
SSP-32	32 มิล	สปริงติดท่อ PVC 32mm	198.-
สปริงติดท่อ PVC หุน (Class 1)			
SSP-I-3/8	3 หุน	สปริงติดท่อ PVC 3/8 Inch	80.-
SSP-I-1/2	4 หุน	สปริงติดท่อ PVC 1/2 Inch	88.-
SSP-I-3/4	6 หุน	สปริงติดท่อ PVC 3/4 Inch	131.-
SSP-I-1	8 หุน	สปริงติดท่อ PVC 1 Inch	198.-

\*Class 1 คือ ท่อชนิดหนา

# ข้อต่อ PVC

## FITTINGS



PC-L



ข้อต่อ 90 องศา

PC-T



ข้อต่อสามทาง

PC-U



คลิปก้ามปู

PCB



ข้อต่อกล่อง

PC-D



ข้อต่อตรง

PC-LL



ข้อต่อ 2 ทางแบบมีฝา

PC-TL



ข้อต่อสามทางแบบมีฝา

PC-



ข้อต่อตรงลดขนาด

รหัสสินค้า	ขนาด (mm)	จำนวน		ราคา/ชิ้น (บาท)
		ชิ้น/ถุง	ชิ้น/ลัง	
PC-L-16	16	100	2,300	1.80.-
PC-L-20	20		1,400	3.00.-
PC-L-25	25		800	5.52.-
PC-L-32	32	25*	400	8.50.-
PC-T-16	16	100	1,400	4.00.-
PC-T-20	20		800	6.50.-
PC-T-25	25		400	9.80.-
PC-T-32	32	20*	300	17.20.-
PC-U-16	16	400	4,800	1.80.-
PC-U-20	20	250	3,000	2.00.-
PC-U-25	25	150	1,800	3.00.-
PC-U-32	32	100	1,200	4.00.-
PC-B-16	16	100	2,200	3.00.-
PC-B-20	20		1,800	4.00.-
PC-B-25	25		1,000	6.00.-
PC-B-32	32	30*	600	9.00.-

รหัสสินค้า	ขนาด (mm)	จำนวน		ราคา/ชิ้น (บาท)
		ชิ้น/ถุง	ชิ้น/ลัง	
PC-D-16	16	100	3,100	2.00.-
PC-D-20	20		1,800	3.00.-
PC-D-25	25		1,000	5.00.-
PC-D-32	32	30*	750	7.00.-
PC-LL-16	16	110	990	5.00.-
PC-LL-20	20	80	720	6.00.-
PC-LL-25	25	45	405	7.00.-
PC-LL-32	32	10*	270	13.00.-
PC-TL-16	16	70	630	7.00.-
PC-TL-20	20	50	450	8.50.-
PC-TL-25	25	30	270	11.00.-
PC-TL-32	32	10*	190	16.00.-
PC-2016	20 - 16	100*	2,500	2.40.-
PC-2520	25 - 20	50*	1,700	2.70.-
PC-3225	32 - 25	50*	1,000	3.40.-

\*ถุงบรรจุอาจแตกต่างจากขนาดอื่น ๆ ในกลุ่มสินค้าเดียวกัน

# ท่ออ่อนลายลูกฟูก uPVC สีขาว

## CORRUGATED FLEXIBLE uPVC CONDUIT ISO 9001



### คุณสมบัติ (Feature)

- ผลิตจากพลาสติกคุณภาพดี กลุ่ม PVC ชนิดที่ไม่ลามไฟ และเป็นฉนวนไฟฟ้าได้ดี
- ยืดหยุ่นต่อการใช้งาน น้ำหนักเบา ง่ายต่อการติดตั้ง
- ราคาประหยัด เมื่อเทียบกับท่อเหล็ก

ท่ออ่อนลายลูกฟูก ม้วนใหญ่			
รหัสสินค้า	∅OD (mm)	จำนวน (เมตร/ม้วน)	ราคา/ม้วน (บาท)
CRG16-50	16	50	490.-
CRG20-50	20		795.-
CRG25-50	25		875.-
CRG32-25	32	25	930.-

ท่ออ่อนลายลูกฟูก แพ็คถุง			
รหัสสินค้า	∅OD (mm)	จำนวน (เมตร/แพ็ค)	ราคา/แพ็ค (บาท)
CRG16-5	16	5	65.-
CRG20-5	20		100.-
CRG25-5	25		110.-
CRG32-5	32		220.-

## บ็อกซ์ลอย

### BOX SWITCH

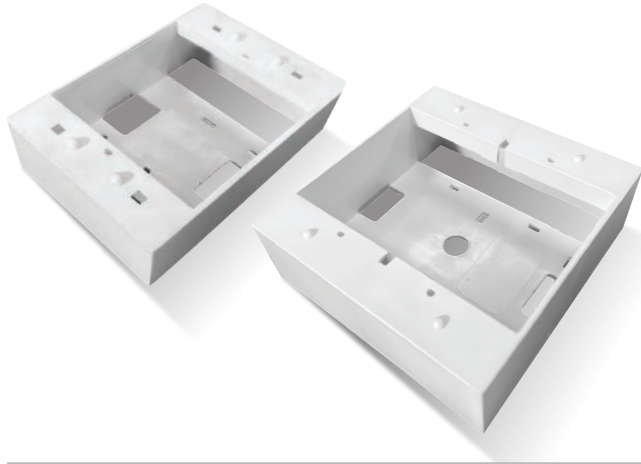

#### คุณสมบัติ (Feature)

- ใช้สำหรับติดตั้งสวิตช์ และเต้ารับ โดยไม่ต้องฝังในผนัง
- ใช้ได้กับหน้ากากมาตรฐานทั่วไป มีเคียวทรงกลมช่วยให้ติดตั้งง่าย ไม่เสียเวลากระะระะ ลดปัญหาติดตั้งเอียง
- ปรับปรุงฐานด้านหลังให้หนาขึ้น เพื่อความแข็งแรง
- จำหน่ายพร้อมฟิวท์ และสกรูสำหรับติดตั้ง

รหัสสินค้า	สี	ขนาด (Inch)	จำนวน (ชั้น/ลัง)	ราคา/ชั้น (บาท)
BSW-24	ขาว	2" x 4"	50	9.9.-
BSW-44		4" x 4"	30	14.9.-

แนะนำใช้ร่วมกับท่อร้อยสายไฟ, ข้อต่อ PVC, ท่ออ่อนลายลูกฟูกซาเล่							PC SERIES	CRG SERIES

## หัวทวมวกต่อสาย

### CLOSE END WIRE CONNECTOR



วัสดุ : อะลูมิเนียม, ไนลอน 66  
 อุณหภูมิใช้งาน : 105°C  
 สี : ขาว

SP CEC RoHS REACH

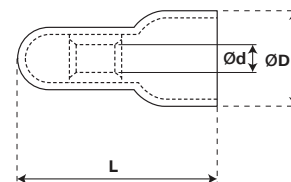

รหัสสินค้า	L (mm)	Ød (mm)	ØD (mm)	จำนวน		ราคา/ชั้น (บาท)	ราคา/ถุง (บาท)
				ชั้น/ถุง	ถุง/ลัง		
SCE-1	18.2	2.6	7.8	100	300	0.75.-	75.-
SCE-2	20.0	3.3	9.5		200	0.75.-	75.-
SCE-5	25.2	4.4	12.5		100	1.35.-	135.-
SCE-8	27.2	5.3	14.3		60	4.20.-	420.-

# ท่อหดหุ้มสายไฟ

## HEAT SHRINKABLE TUBINGS



SHST-□□

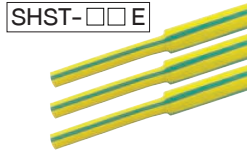

SHST-□□E

แรงดันไฟฟ้า : 600V  
อุณหภูมิการหด : 70°C ถึง 125°C  
อัตราส่วนการหด : 2 : 1

 **RoHS ISO 9001**

รหัสสินค้า	ขนาด (mm)	สี	เส้นผ่านศูนย์กลางภายใน		จำนวน		ราคา/เมตร (บาท)	ราคา/ม้วน (บาท)
			ขนาดก่อนหด (mm)	ขนาดหลังหด (mm)	เมตร/ม้วน	ม้วน/ลัง		
SHST-2	Ø2		2.2 ± 0.3	0.98 ± 0.1	200	20	2.6.-	520.-
SHST-2.5	Ø2.5	● ●	2.6 ± 0.3	1.23 ± 0.2		17	2.9.-	580.-
SHST-3	Ø3	● ●	3.2 ± 0.4	1.45 ± 0.2		14	3.3.-	660.-
SHST-3.5	Ø3.5	● ●	3.6 ± 0.4	1.72 ± 0.2		12	3.4.-	680.-
SHST-4	Ø4	● ●	4.2 ± 0.4	1.96 ± 0.2	100	11	3.7.-	740.-
SHST-5	Ø5	● ●	5.2 ± 0.4	2.48 ± 0.2		8	4.5.-	450.-
SHST-6	Ø6	● ●	6.2 ± 0.4	2.96 ± 0.3		7	5.3.-	530.-
SHST-8	Ø8	● ●	8.2 ± 0.5	3.95 ± 0.3		21	6.0.-	600.-
SHST-10	Ø10		10.2 ± 0.5	4.90 ± 0.3	100	19	7.5.-	750.-
SHST-12	Ø12		12.2 ± 0.5	5.90 ± 0.5		17	8.2.-	820.-
SHST-14	Ø14		14.2 ± 0.5	6.90 ± 0.5		15	10.6.-	1,060.-
SHST-16	Ø16		16.2 ± 0.6	7.90 ± 0.5		14	15.5.-	1,550.-
SHST-20	Ø20	●	20.2 ± 0.8	9.90 ± 0.5	50	11	24.0.-	2,400.-
SHST-25	Ø25	●	25.3 ± 0.8	12.30 ± 1.0		10	34.0.-	1,700.-
SHST-30	Ø30	●	30.2 ± 0.8	14.70 ± 1.0		9	46.0.-	2,300.-
SHST-40	Ø40	●	40.0 ± 1.0	19.80 ± 1.0		8	69.0.-	3,450.-
SHST-50	Ø50	●	50.0 ± 1.0	24.80 ± 1.0	25	5	85.0.-	2,125.-
SHST-60	Ø60		60.0 ± 1.0	29.80 ± 1.0		8	111.0.-	2,775.-
SHST-70	Ø70		70.0 ± 1.0	34.00 ± 2.0		8	139.0.-	3,475.-
SHST-80	Ø80		80.0 ± 1.0	39.00 ± 2.0		6	156.0.-	3,900.-
SHST-100	Ø100		100.0 ± 2.0	49.00 ± 2.0	25	6	228.0.-	5,700.-
SHST-120	Ø120	●	120.0 ± 2.0	59.00 ± 2.0		4	322.0.-	8,050.-
SHST-150	Ø150	●	150.0 ± 2.0	74.00 ± 2.0		4	411.0.-	10,275.-

รหัสสินค้า	ขนาด (mm)	สี	เส้นผ่านศูนย์กลางภายใน		จำนวน		ราคา/เมตร (บาท)	ราคา/ม้วน (บาท)
			ขนาดก่อนหด (mm)	ขนาดหลังหด (mm)	เมตร/ม้วน	ม้วน/ลัง		
SHST-2E	Ø2		2.2 ± 0.3	0.98 ± 0.1	200	20	12.0.-	2,400.-
SHST-3E	Ø3		3.2 ± 0.4	1.45 ± 0.2		14	8.0.-	1,600.-
SHST-3.5E	Ø3.5		3.6 ± 0.4	1.72 ± 0.2		12	8.7.-	1,740.-
SHST-4E	Ø4		4.2 ± 0.4	1.96 ± 0.2		11	9.5.-	1,900.-
SHST-5E	Ø5		5.2 ± 0.4	2.48 ± 0.2	100	8	11.0.-	1,100.-
SHST-6E	Ø6		6.2 ± 0.4	2.96 ± 0.3		7	12.5.-	1,250.-
SHST-8E	Ø8		8.2 ± 0.5	3.95 ± 0.3		21	15.0.-	1,500.-
SHST-10E	Ø10	●	10.2 ± 0.5	4.90 ± 0.3		19	18.5.-	1,850.-
SHST-12E	Ø12		12.2 ± 0.5	5.90 ± 0.3	100	17	24.0.-	2,400.-
SHST-16E	Ø16		16.2 ± 0.6	7.90 ± 0.5		14	37.0.-	3,700.-
SHST-20E	Ø20		20.2 ± 0.8	9.90 ± 0.5		11	46.0.-	4,600.-
SHST-25E	Ø25		25.3 ± 0.8	12.30 ± 1.0		10	69.0.-	3,450.-
SHST-30E	Ø30		30.2 ± 0.8	14.70 ± 1.0	50	9	92.0.-	4,600.-
SHST-40E	Ø40		40.0 ± 1.0	19.80 ± 1.0		8	130.0.-	6,500.-
SHST-50E	Ø50		50.0 ± 1.0	24.80 ± 1.0	25	5	178.0.-	4,450.-
SHST-80E	Ø80		80.0 ± 1.0	39.00 ± 2.0		6	409.0.-	10,225.-

# ปลั๊ก และตัวรับอุตสาหกรรม

## INDUSTRIAL PLUGS & SOCKETS



CE (CCC) ISO 9001

### ปลั๊กกลางทางตัวผู้ (IP44)

#### PLUGS (IP44)

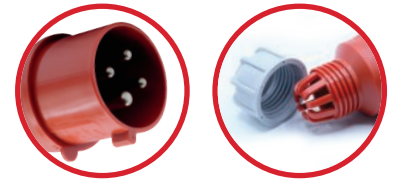

013  
16A-6H (2P+E)  
220-250V (50/60Hz)

ปลั๊กกลางทางตัวผู้  
16 แอมป์ 220 โวลต์ 3 พิน



014  
16A-6H (3P+E)  
380-415V (50/60Hz)

ปลั๊กกลางทางตัวผู้  
16 แอมป์ 380 โวลต์ 4 พิน



015  
16A-6H (3P+N+E)  
220-415V (50/60Hz)

ปลั๊กกลางทางตัวผู้  
16 แอมป์ 380 โวลต์ 5 พิน



023  
32A-6H (2P+E)  
220-250V (50/60Hz)

ปลั๊กกลางทางตัวผู้  
32 แอมป์ 220 โวลต์ 3 พิน



024  
32A-6H (3P+E)  
380-415V (50/60Hz)

ปลั๊กกลางทางตัวผู้  
32 แอมป์ 380 โวลต์ 4 พิน



025  
32A-6H (3P+N+E)  
220-415V (50/60Hz)

ปลั๊กกลางทางตัวผู้  
32 แอมป์ 380 โวลต์ 5 พิน

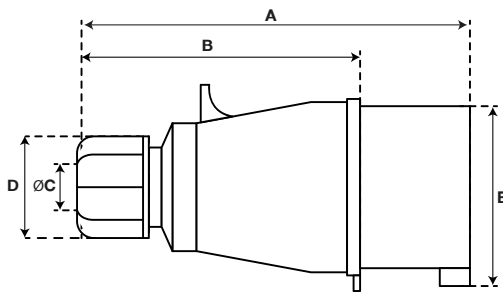

รหัสสินค้า	Dimensions (mm)				
	A	B	ØC	D	E
013	122	91	15	36	47
023	146	104	18	40	62
014	123	92	15	36	52
024	145	104	18	40	62
015	140				59
025	152	109			70

รหัสสินค้า	พิกัดกระแส (A)	Pole / สี / ตำแหน่งขั้วกราวด์ (6H)	แรงดันไฟฟ้าพิกัด (V)	ประเภท	ขนาดสายไฟ (mm)	จำนวน		ราคา/ชิ้น (บาท)
						ชิ้น/กล่อง	กล่อง/ลัง	
013	16	3P (2P+E)	220 - 250V~ (50/60Hz)	Male	1 - 2.5	10	10	100.-
023	32				2.5 - 6			135.-
014	16	4P (3P+E)	380 - 415V~ (50/60Hz)		1 - 2.5			120.-
024	32				2.5 - 6			160.-
015	16	5P (3P+N+E)	220 - 415V~ (50/60Hz)		1 - 2.5			140.-
025	32				2.5 - 6			180.-

# เต้ารับกลางทางตัวเมีย (IP44)

## SOCKETS (IP44)



IP44

213

16A-6H (2P+E)  
220-250V (50/60Hz)

เต้ารับกลางทางตัวเมีย  
16 แอมป์ 220 โวลต์ 3 พิน



IP44

214

16A-6H (3P+E)  
380-415V (50/60Hz)

เต้ารับกลางทางตัวเมีย  
16 แอมป์ 380 โวลต์ 4 พิน



IP44

215

16A-6H (3P+N+E)  
220-415V (50/60Hz)

เต้ารับกลางทางตัวเมีย  
16 แอมป์ 380 โวลต์ 5 พิน



IP44

223

32A-6H (2P+E)  
220-250V (50/60Hz)

เต้ารับกลางทางตัวเมีย  
32 แอมป์ 220 โวลต์ 3 พิน



IP44

224

32A-6H (3P+E)  
380-415V (50/60Hz)

เต้ารับกลางทางตัวเมีย  
32 แอมป์ 380 โวลต์ 4 พิน



IP44

225

32A-6H (3P+N+E)  
220-415V (50/60Hz)

เต้ารับกลางทางตัวเมีย  
32 แอมป์ 380 โวลต์ 5 พิน

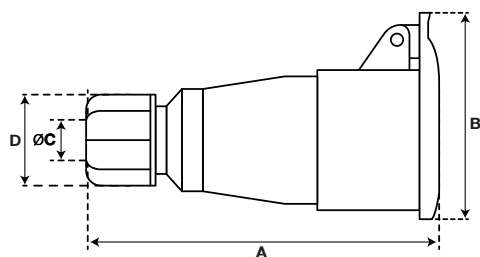

รหัสสินค้า	Dimensions (mm)			
	A	B	∅C	D
213	132	77	15	36
223	163	91	18	40
214	137	80	15	36
224	165	91	18	40
215	153			
225	170			

รหัสสินค้า	พิกัดกระแส (A)	Pole / สี / ตำแหน่งขั้วกราวด์ (6H)	แรงดันไฟฟ้าพิกัด (V)	ประเภท	ขนาดสายไฟ (mm)	จำนวน		ราคา/ชิ้น (บาท)				
						ชั้น/กล่อง	กล่อง/ลัง					
213	16	3P (2P+E)	220 - 250V~ (50/60Hz)	Female	1 - 2.5	10	10	140.-				
223	32				2.5 - 6			180.-				
214	16	4P (3P+E)	380 - 415V~ (50/60Hz)		1 - 2.5			10	10	145.-		
224	32				2.5 - 6					210.-		
215	16	5P (3P+N+E)	220 - 415V~ (50/60Hz)		1 - 2.5					10	10	170.-
225	32				2.5 - 6							245.-

# ปลั๊กตัวผู้ติดลอย (IP44)

## WALL MOUNTED PLUGS (IP44)



IP44

513

16A-6H (2P+E)  
220-250V (50/60Hz)

ปลั๊กตัวผู้ติดลอย  
16 แอมป์ 220 โวลต์ 3 พิน



IP44

514

16A-6H (3P+E)  
380-415V (50/60Hz)

ปลั๊กตัวผู้ติดลอย  
16 แอมป์ 380 โวลต์ 4 พิน



IP44

515

16A-6H (3P+N+E)  
220-415V (50/60Hz)

ปลั๊กตัวผู้ติดลอย  
16 แอมป์ 380 โวลต์ 5 พิน



IP44

523

32A-6H (2P+E)  
220-250V (50/60Hz)

ปลั๊กตัวผู้ติดลอย  
32 แอมป์ 220 โวลต์ 3 พิน



IP44

524

32A-6H (3P+E)  
380-415V (50/60Hz)

ปลั๊กตัวผู้ติดลอย  
32 แอมป์ 380 โวลต์ 4 พิน



IP44

525

32A-6H (3P+N+E)  
220-415V (50/60Hz)

ปลั๊กตัวผู้ติดลอย  
32 แอมป์ 380 โวลต์ 5 พิน

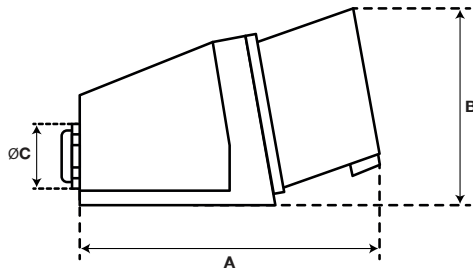

รหัสสินค้า	Dimensions (mm)		
	A	B	ØC
513	121	74	28
523	132	83	
514	123	76	
524	131	82	
515	123	79	
525	133	88	

รหัสสินค้า	พิกัดกระแส (A)	Pole / สี / ตำแหน่งจากราวด์ (6H)	แรงดันไฟฟ้าพิกัด (V)	ประเภท	ขนาดสายไฟ (mm)	จำนวน		ราคา/ชิ้น (บาท)				
						ชั้น/กล่อง	กล่อง/ลัง					
513	16	3P (2P+E)	220 - 250V~ (50/60Hz)	Male	1 - 2.5	10	10	160.-				
523	32				2.5 - 6			200.-				
514	16	4P (3P+E)	380 - 415V~ (50/60Hz)		1 - 2.5			10	10	180.-		
524	32				2.5 - 6					220.-		
515	16	5P (3P+N+E)	220 - 415V~ (50/60Hz)		1 - 2.5					10	10	200.-
525	32				2.5 - 6							250.-

# เต้ารับตัวเมียติดลอย (IP44)

## WALL SOCKETS (IP44)

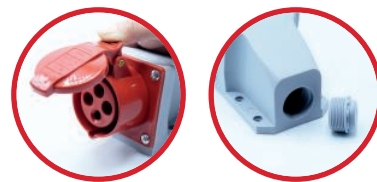

113  
16A-6H (2P+E)  
220-250V (50/60Hz)

เต้ารับตัวเมียติดลอย  
16 แอมป์ 220 โวลต์ 3 พิน



114  
16A-6H (3P+E)  
380-415V (50/60Hz)

เต้ารับตัวเมียติดลอย  
16 แอมป์ 380 โวลต์ 4 พิน



115  
16A-6H (3P+N+E)  
220-415V (50/60Hz)

เต้ารับตัวเมียติดลอย  
16 แอมป์ 380 โวลต์ 5 พิน



123  
32A-6H (2P+E)  
220-250V (50/60Hz)

เต้ารับตัวเมียติดลอย  
32 แอมป์ 220 โวลต์ 3 พิน



124  
32A-6H (3P+E)  
380-415V (50/60Hz)

เต้ารับตัวเมียติดลอย  
32 แอมป์ 380 โวลต์ 4 พิน



125  
32A-6H (3P+N+E)  
220-415V (50/60Hz)

เต้ารับตัวเมียติดลอย  
32 แอมป์ 380 โวลต์ 5 พิน

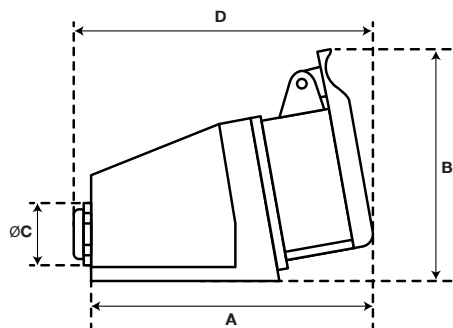

รหัสสินค้า	Dimensions (mm)			
	A	B	ØC	D
113	124	97	28	132
123	140	108		148
114	127	97		135
124	140	108		148
115	129	106		137
125	140	113		148

รหัสสินค้า	พิกัดกระแส (A)	Pole / สี / ตำแหน่งขั้วกราวด์ (6H)	แรงดันไฟฟ้าพิกัด (V)	ประเภท	ขนาดสายไฟ (mm)	จำนวน		ราคา/ชิ้น (บาท)				
						ชั้น/กล่อง	กล่อง/ลัง					
113	16	3P (2P+E)	220 - 250V~ (50/60Hz)	Female	1 - 2.5	10	10	175.-				
123	32				2.5 - 6			240.-				
114	16	4P (3P+E)	380 - 415V~ (50/60Hz)		1 - 2.5			10	10	185.-		
124	32				2.5 - 6					270.-		
115	16	5P (3P+N+E)	220 - 415V~ (50/60Hz)		1 - 2.5					10	10	205.-
125	32				2.5 - 6							290.-

# ตัวรับแผงเฉียงตัวเมีย (IP44)

## SLOPING PANEL SOCKETS (IP44)

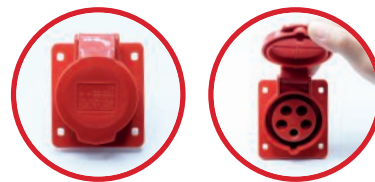

IP44

413

16A-6H (2P+E)  
220-250V (50/60Hz)

ตัวรับแผงเฉียงตัวเมีย  
16 แอมป์ 220 โวลต์ 3 พิน



IP44

414

16A-6H (3P+E)  
380-415V (50/60Hz)

ตัวรับแผงเฉียงตัวเมีย  
16 แอมป์ 380 โวลต์ 4 พิน



IP44

415

16A-6H (3P+N+E)  
220-415V (50/60Hz)

ตัวรับแผงเฉียงตัวเมีย  
16 แอมป์ 380 โวลต์ 5 พิน



IP44

423

32A-6H (2P+E)  
220-250V (50/60Hz)

ตัวรับแผงเฉียงตัวเมีย  
32 แอมป์ 220 โวลต์ 3 พิน



IP44

424

32A-6H (3P+E)  
380-415V (50/60Hz)

ตัวรับแผงเฉียงตัวเมีย  
32 แอมป์ 380 โวลต์ 4 พิน



IP44

425

32A-6H (3P+N+E)  
220-415V (50/60Hz)

ตัวรับแผงเฉียงตัวเมีย  
32 แอมป์ 380 โวลต์ 5 พิน

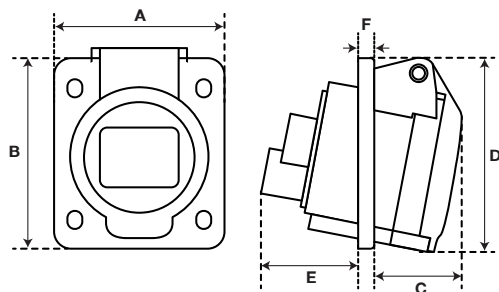

รหัสสินค้า	Dimensions (mm)					
	A	B	C	D	E	F
413	122	91	37	70	35	6
423	146	104		91	49	
414	123	92		78	47	
424	145	104		91	49	
415	140	104		78	45	
425	152	109		91	49	

รหัสสินค้า	พิกัดกระแส (A)	Pole / สี / ตำแหน่งจากราวด์ (6H)	แรงดันไฟฟ้าพิกัด (V)	ประเภท	ขนาดสายไฟ (mm)	จำนวน		ราคา/ชิ้น (บาท)
						ชั้น/กล่อง	กล่อง/ลัง	
413	16	3P (2P+E)	220 - 250V~ (50/60Hz)	Female	1 - 2.5	10	6	140.-
423	32	3P (2P+E)	220 - 250V~ (50/60Hz)		2.5 - 6			225.-
414	16	4P (3P+E)	380 - 415V~ (50/60Hz)		1 - 2.5			170.-
424	32	4P (3P+E)	380 - 415V~ (50/60Hz)		2.5 - 6			235.-
415	16	5P (3P+N+E)	220 - 415V~ (50/60Hz)		1 - 2.5			190.-
425	32	5P (3P+N+E)	220 - 415V~ (50/60Hz)		2.5 - 6			260.-

## เต้ารับแผงหน้าตรง แบบชุกโก้ (IP44)

### SCHUKO STRAIGHT PANEL SOCKET (IP44)



IP44

16A-6H (2P+E)  
220-250V (50/60Hz)

เต้ารับแผงหน้าตรง แบบชุกโก้  
16 แอมป์ 220 โวลต์ 2 พิน

112

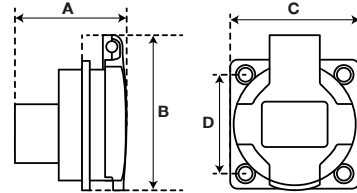

รหัสสินค้า	Dimensions (mm)			
	A	B	C	D
112	44	62	51	39

รหัสสินค้า	พิกัดกระแส (A)	Pole / สี / ตำแหน่งขั้วกราวด์ (6H)	แรงดันไฟฟ้าพิกัด (V)	ประเภท	ขนาดสายไฟ (mm)	จำนวน		ราคา/ชิ้น (บาท)
						ชิ้น/กล่อง	กล่อง/ลัง	
112	16	2P (2P+E)	220 - 250V~ (50/60Hz)	Female	1 - 2.5	20	10	100.-

## เต้ารับตัวเมีย แบบชุกโก้ (IP44)

### SCHUKO SOCKET (IP44)

IP44

16A-6H (2P+E)  
220-250V (50/60Hz)

เต้ารับตัวเมีย แบบชุกโก้  
16 แอมป์ 220 โวลต์ 2 พิน



212

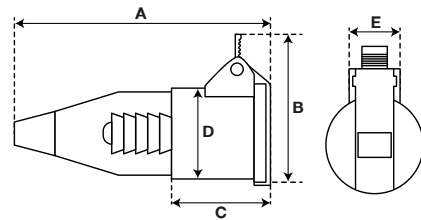

รหัสสินค้า	Dimensions (mm)				
	A	B	C	D	E
212	125	74	48	45	25

รหัสสินค้า	พิกัดกระแส (A)	Pole / สี / ตำแหน่งขั้วกราวด์ (6H)	แรงดันไฟฟ้าพิกัด (V)	ประเภท	ขนาดสายไฟ (mm)	จำนวน		ราคา/ชิ้น (บาท)
						ชิ้น/กล่อง	กล่อง/ลัง	
212	16	2P (2P+E)	220 - 250V~ (50/60Hz)	Female	1 - 2.5	10	10	160.-

## ปลั๊กตัวผู้ แบบชุกโก้ (IP44)

### SCHUKO PLUG (IP44)

IP44

16A-6H (2P+E)  
220-250V (50/60Hz)

ปลั๊กตัวผู้ แบบชุกโก้  
16 แอมป์ 220 โวลต์ 2 พิน



012

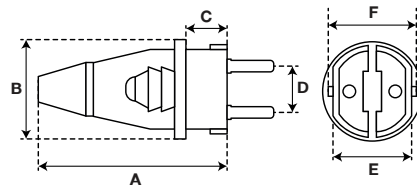

รหัสสินค้า	Dimensions (mm)					
	A	B	C	D	E	F
012	78	41	17	19	32	36

รหัสสินค้า	พิกัดกระแส (A)	Pole / สี / ตำแหน่งขั้วกราวด์ (6H)	แรงดันไฟฟ้าพิกัด (V)	ประเภท	ขนาดสายไฟ (mm)	จำนวน		ราคา/ชิ้น (บาท)
						ชิ้น/กล่อง	กล่อง/ลัง	
012	16	2P (2P+E)	220 - 250V~ (50/60Hz)	Male	1 - 2.5	20	10	90.-



# ปลั๊กกลางทางตัวผู้ PA6 (IP44) IP44

## PLUGS PA6 (IP44)

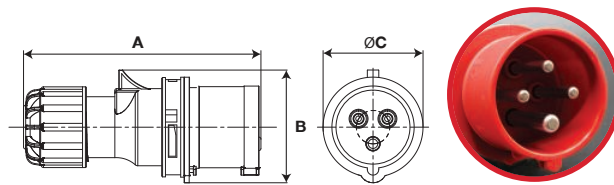
\* 7A Pin ชู Nickel ช่วยนำไฟฟ้าได้ดี ป้องกันสนิม



รหัสสินค้า	Dimensions (mm)		
	A	B	ØC
0134	128	59.2	52.5
0234	162	81	70.4
0144	132.5	66.3	60.2
0244	162	81	70.4
0154	139.5	76.3	67.5
0254	162	89.5	77.1



รหัสสินค้า	พิกัดกระแส (A)	Pole / สี / ตำแหน่งขั้วกราวด์ (6H)	พิกัดแรงดันไฟฟ้า (V)	ประเภท	จำนวน		ราคา/ชิ้น (บาท)	
					ชิ้น/กล่อง	กล่อง/ลัง		
0134	16	 3P (2P+E)	220 - 250V~ (50/60Hz)	Male	10	120	155.-	
0234	32					90	245.-	
0144	16	 4P (3P+E)	380 - 415V~ (50/60Hz)			120	185.-	
0244	32					90	290.-	
0154	16	 5P (3P+N+E)					90	225.-
0254	32						90	315.-

# ตัวรับกลางทางตัวเมีย PA6 (IP44) IP44

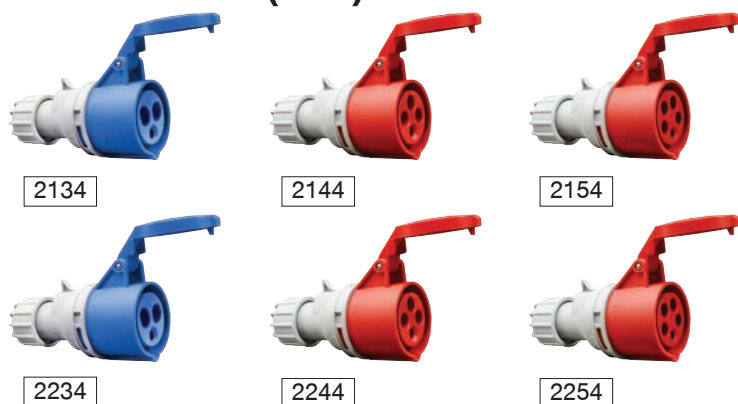
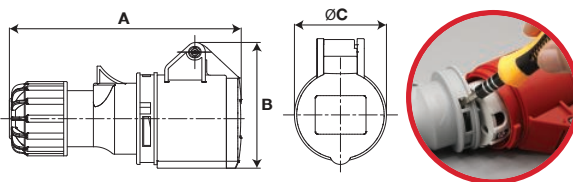
## SOCKETS PA6 (IP44)



รหัสสินค้า	Dimensions (mm)		
	A	B	ØC
2134	136	72	52.2
2234	171	88.6	67.4
2144	142.5	77	58.6
2244	171	88.6	67.4
2154	150	82.5	65.3
2254	176	100.2	73.5

รหัสสินค้า	พิกัดกระแส (A)	Pole / สี / ตำแหน่งขั้วกราวด์ (6H)	พิกัดแรงดันไฟฟ้า (V)	ประเภท	จำนวน		ราคา/ชิ้น (บาท)	
					ชิ้น/กล่อง	กล่อง/ลัง		
2134	16	 3P (2P+E)	220 - 250V~ (50/60Hz)	Female	10	90	205.-	
2234	32					40	300.-	
2144	16	 4P (3P+E)	380 - 415V~ (50/60Hz)			40	215.-	
2244	32					90	350.-	
2154	16	 5P (3P+N+E)					90	260.-
2254	32						40	400.-

## ตัวรับตัวเมียติดลอย PA6 (IP44) IP44

### WALL SOCKETS PA6 (IP44)

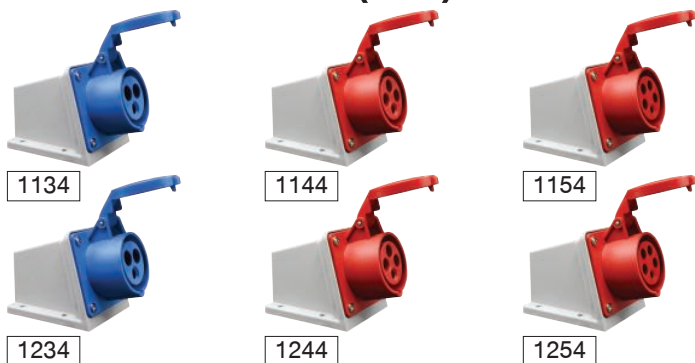
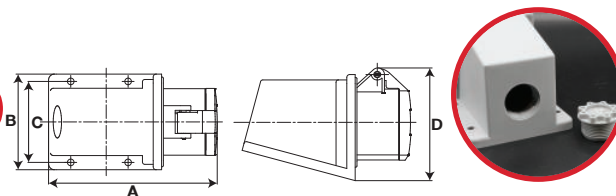

รหัสสินค้า	Dimensions (mm)			
	A	B	C	D
1134	141.2	80	67.8	92.2
1234	152.3			98.7
1144	141.2			94.2
1244	152.3			98.7
1154	141.2			95.3
1254	157.3			106.7

รหัสสินค้า	พิกัดกระแส (A)	Pole / สี / ตำแหน่งขั้วกราวด์ (6H)	พิกัดแรงดันไฟฟ้า (V)	ประเภท	จำนวน		ราคา/ชิ้น (บาท)
					ชั้น/กล่อง	กล่อง/ลัง	
1134	16	 3P (2P+E)	220 - 250V~ (50/60Hz)	Female	10	40	270.-
1234	32						345.-
1144	16	 4P (3P+E)	380 - 415V~ (50/60Hz)				285.-
1244	32						365.-
1154	16	 5P (3P+N+E)					315.-
1254	32						60

## ตัวรับแผงหน้าตรง PA6 (IP44) IP44

### STRAIGHT PANEL SOCKETS PA6 (IP44)

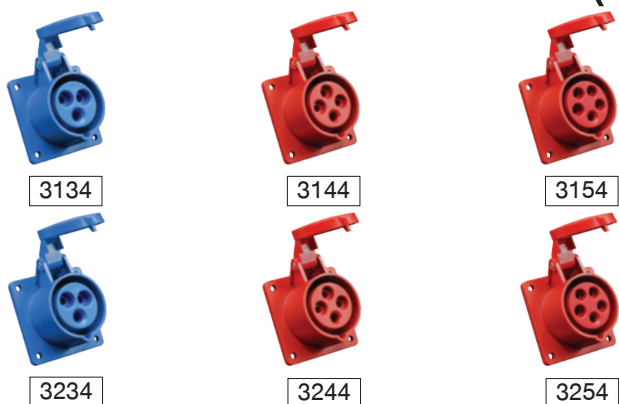
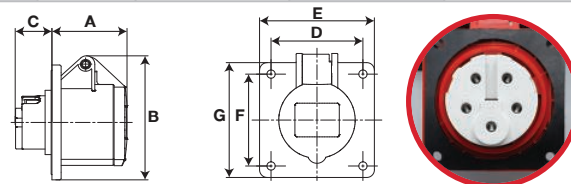

รหัสสินค้า	Dimensions (mm)						
	A	B	C	D	E	F	G
3134	49	81	23	60	75	60	75
3234	62	88.6	30				
3144	51	83	23				
3244	62	88.6	30				
3154	51.2	84	23				
3254	66	100.2	25				

รหัสสินค้า	พิกัดกระแส (A)	Pole / สี / ตำแหน่งขั้วกราวด์ (6H)	พิกัดแรงดันไฟฟ้า (V)	ประเภท	จำนวน		ราคา/ชิ้น (บาท)
					ชั้น/กล่อง	กล่อง/ลัง	
3134	16	 3P (2P+E)	220 - 250V~ (50/60Hz)	Female	10	90	195.-
3234	32					280.-	
3144	16	 4P (3P+E)	380 - 415V~ (50/60Hz)			80	215.-
3244	32					300.-	
3154	16	 5P (3P+N+E)				60	240.-
3254	32					80	330.-

# ปลั๊กสามทาง PA6 (IP44)

## MULTIPLE PLUG SOCKETS PA6 (IP44)

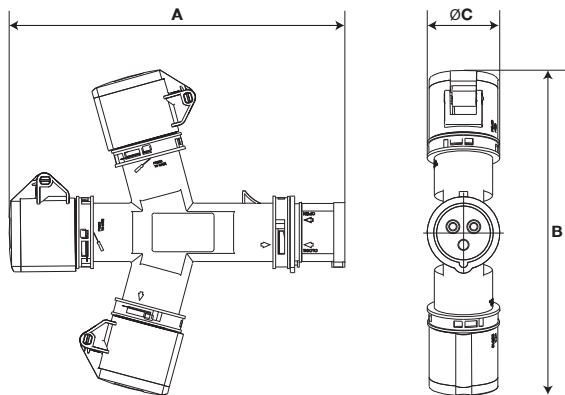
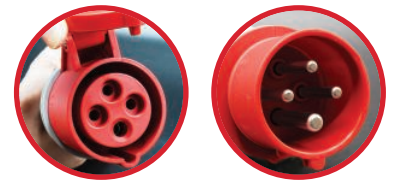

รหัสสินค้า	Dimensions (mm)		
	A	B	ØC
7134	244	237	52.5
7234	323	314	68
7144	252	253	59.5
7244	323	314	68

รหัสสินค้า	พิกัดกระแส (A)	Pole / สี / ตำแหน่งขั้ว (6H)	พิกัดแรงดันไฟฟ้า (V)	ประเภท	จำนวน		ราคา/ชิ้น (บาท)
					ชิ้น/กล่อง	กล่อง/ลัง	
7134	16	 3P (2P+E)	220 - 250V~ (50/60Hz)	3-Female Connector & 1-Male Plug	6	36	865.-
7234	32				4	16	1,470.-
7144	16	 4P (3P+E)	380 - 415V~ (50/60Hz)		6	24	1,240.-
7244	32				4	16	1,715.-

## ปลั๊กกลางทางตัวผู้ PA6 (IP67)

IP67

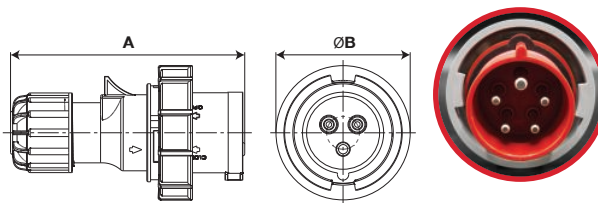

### PLUGS PA6 (IP67)

\* ๓ Pin ชูบ Nickel ช่วยนำไฟฟ้าได้ดี ป้องกันสนิม



0136



0146



0156



0236



0246



0256

รหัสสินค้า	Dimensions (mm)	
	A	ØB
0136	132.5	71.5
0236	157	93.5
0146	132.5	79.5
0246		93.5
0156	139.5	87.5
0256	162	101

รหัสสินค้า	พิกัดกระแส (A)	Pole / สี / ตำแหน่งขั้วกราวด์ (6H)	พิกัดแรงดันไฟฟ้า (V)	ประเภท	จำนวน		ราคา/ชิ้น (บาท)	
					ชั้น/กล่อง	กล่อง/ลัง		
0136	16	 3P (2P+E)	220 - 250V~ (50/60Hz)	Male	10	90	185.-	
0236	32					60	295.-	
0146	16	 4P (3P+E)	380 - 415V~ (50/60Hz)			90	225.-	
0246	32					60	325.-	
0156	16	 5P (3P+N+E)					90	285.-
0256	32						40	395.-

## ปลั๊กกลางทางตัวผู้ PA6 (IP67)

IP67

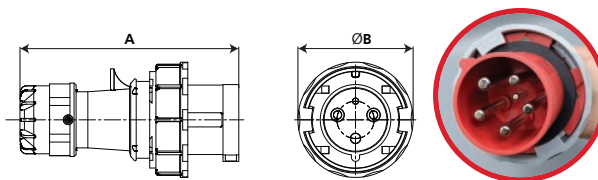

### PLUGS PA6 (IP67)

\* ๓ Pin ชูบ Nickel ช่วยนำไฟฟ้าได้ดี ป้องกันสนิม



0336



0346



0356



0436



0446



0456

รหัสสินค้า	Dimensions (mm)	
	A	ØB
0336	215.5	112.9
0436	282.6	132.8
0346	215.5	112.9
0446	282.6	132.8
0356	215.5	112.9
0456	282.6	132.8

รหัสสินค้า	พิกัดกระแส (A)	Pole / สี / ตำแหน่งขั้วกราวด์ (6H)	พิกัดแรงดันไฟฟ้า (V)	ประเภท	จำนวน		ราคา/ชิ้น (บาท)	
					ชั้น/กล่อง	กล่อง/ลัง		
0336	63	 3P (2P+E)	220 - 250V~ (50/60Hz)	Male	5	30	1,015.-	
0436	125					20	3,670.-	
0346	63	 4P (3P+E)	380 - 415V~ (50/60Hz)			30	1,100.-	
0446	125					20	3,780.-	
0356	63	 5P (3P+N+E)					30	1,200.-
0456	125						20	3,890.-

## เต้ารับกลางทางตัวเมีย PA6 (IP67) IP67

### SOCKETS PA6 (IP67)

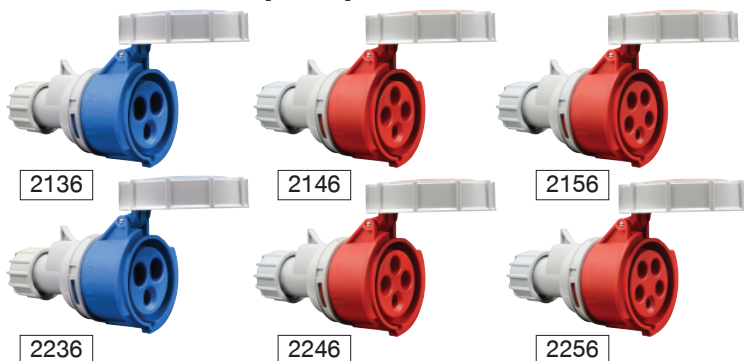
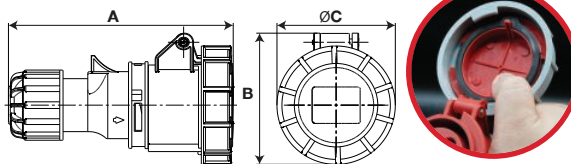

รหัสสินค้า	Dimensions (mm)		
	A	B	ØC
2136	139	79.3	71.5
2236	172.8	96.5	93
2146	145	85	79
2246	172.8	96.5	93
2156	152	91	87.5
2256	178.5	108.5	101

รหัสสินค้า	พิกัดกระแส (A)	Pole / สี / ตำแหน่งขั้วกราวด์ (6H)	พิกัดแรงดันไฟฟ้า (V)	ประเภท	จำนวน		ราคา/ชิ้น (บาท)
					ชั้น/กล่อง	กล่อง/ลัง	
2136	16	 3P (2P+E)	220 - 250V~ (50/60Hz)	Female	10	90	275.-
2236	32						405.-
2146	16	 4P (3P+E)	380 - 415V~ (50/60Hz)				320.-
2246	32						420.-
2156	16	 5P (3P+N+E)					360.-
2256	32						510.-

## เต้ารับกลางทางตัวเมีย PA6 (IP67) IP67

### SOCKETS PA6 (IP67)

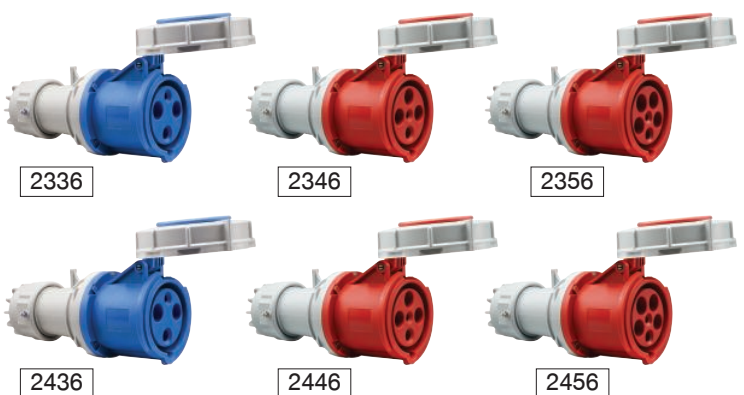
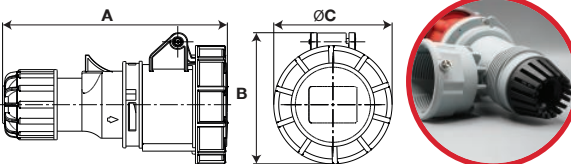

รหัสสินค้า	Dimensions (mm)		
	A	B	ØC
2336	236.1	112.6	117
2436	302.3	123.4	129.7
2346	236.1	112.6	117
2446	302.3	123.4	129.7
2356	236.1	112.6	117
2456	302.3	123.4	129.7

รหัสสินค้า	พิกัดกระแส (A)	Pole / สี / ตำแหน่งขั้วกราวด์ (6H)	พิกัดแรงดันไฟฟ้า (V)	ประเภท	จำนวน		ราคา/ชิ้น (บาท)
					ชั้น/กล่อง	กล่อง/ลัง	
2336	63	 3P (2P+E)	220 - 250V~ (50/60Hz)	Female	5	30	1,290.-
2436	125					20	3,730.-
2346	63	 4P (3P+E)	380 - 415V~ (50/60Hz)			30	1,410.-
2446	125					20	3,975.-
2356	63	 5P (3P+N+E)				30	1,535.-
2456	125					20	4,400.-

## เต้ารับตัวเมียติดลอย (IP67) IP67

### WALL SOCKETS PA6 (IP67)

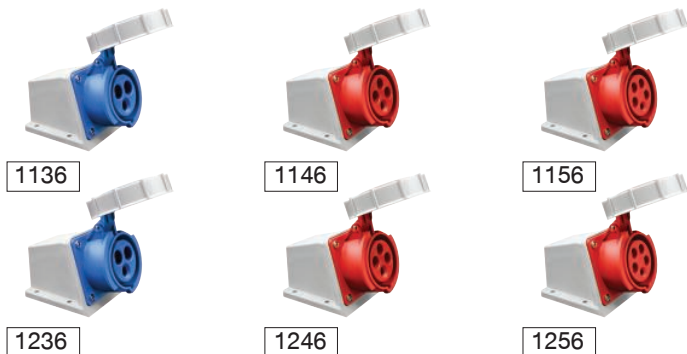
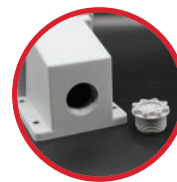
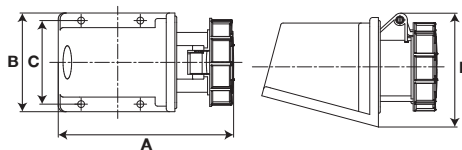

รหัสสินค้า	Dimensions (mm)			
	A	B	C	D
1136	144	80	67.8	92.2
1236	154			98.2
1146	144			94.2
1246	154			98.7
1156	144			95.3
1256	160			106.7

รหัสสินค้า	พิกัดกระแส (A)	Pole / สี / ตำแหน่งขั้วกราวด์ (6H)	พิกัดแรงดันไฟฟ้า (V)	ประเภท	จำนวน		ราคา/ชิ้น (บาท)
					ชั้น/กล่อง	กล่อง/ลัง	
1136	16	 3P (2P+E)	220 - 250V~ (50/60Hz)	Female	10	40	350.-
1236	32						470.-
1146	16	 4P (3P+E)	380 - 415V~ (50/60Hz)				385.-
1246	32						510.-
1156	16	 5P (3P+N+E)					460.-
1256	32						60

## เต้ารับตัวเมียติดลอย PA6 (IP67) IP67

### WALL SOCKETS PA6 (IP67)

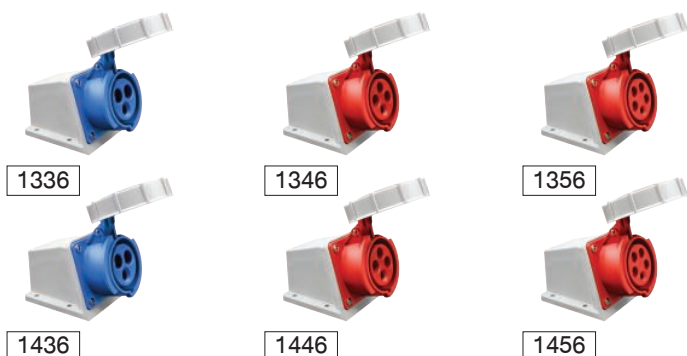
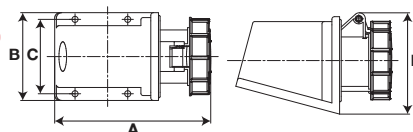

รหัสสินค้า	Dimensions (mm)			
	A	B	C	D
1336	247	108.8	96.5	115.7
1436	284.5	138.8	120	134.6
1346	247	108.8	96.5	115.7
1446	284.5	138.8	120	134.6
1356	247	108.8	96.5	115.7
1456	284.5	138.8	120	134.6

รหัสสินค้า	พิกัดกระแส (A)	Pole / สี / ตำแหน่งขั้วกราวด์ (6H)	พิกัดแรงดันไฟฟ้า (V)	ประเภท	จำนวน		ราคา/ชิ้น (บาท)		
					ชั้น/กล่อง	กล่อง/ลัง			
1336	63	 3P (2P+E)	220 - 250V~ (50/60Hz)	Female	5	20	1,485.-		
1436	125						8	4,815.-	
1346	63	 4P (3P+E)	380 - 415V~ (50/60Hz)				5	20	1,585.-
1446	125						2	8	5,015.-
1356	63	 5P (3P+N+E)					5	20	1,680.-
1456	125						2	8	5,335.-

## ตัวรับแผงหน้าตรง PA6 (IP67)

IP67

### STRAIGHT PANEL SOCKETS PA6 (IP67)

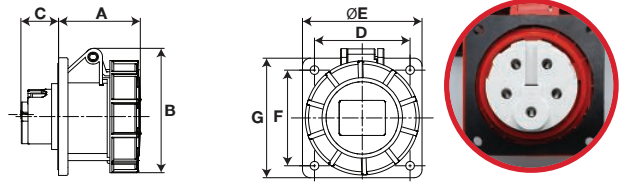

รหัสสินค้า	Dimensions (mm)						
	A	B	C	D	ØE	F	G
3136	52.1	81	24	60	75	60	75
3236	63.7	96.5	31				
3146	53.9	87.4	23				
3246	63.7	96.5	31				
3156	53.7	90.3	23				
3256	69.6	108.5	25				

รหัสสินค้า	พิกัดกระแส (A)	Pole / สี / ตำแหน่งขาราวด์ (6H)	พิกัดแรงดันไฟฟ้า (V)	ประเภท	จำนวน		ราคา/ชิ้น (บาท)
					ชั้น/กล่อง	กล่อง/ลัง	
3136	16	 3P (2P+E)	220 - 250V~ (50/60Hz)	Female	10	80	235.-
3236	32						325.-
3146	16	 4P (3P+E)	380 - 415V~ (50/60Hz)				275.-
3246	32						360.-
3156	16	 5P (3P+N+E)					320.-
3256	32						430.-

## ตัวรับแผงหน้าตรง PA6 (IP67)

IP67

### STRAIGHT PANEL SOCKETS PA6 (IP67)

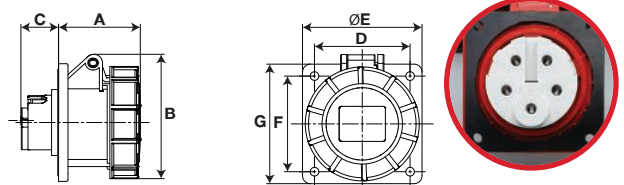

รหัสสินค้า	Dimensions (mm)						
	A	B	C	D	ØE	F	G
3336	111	112.6	17.2	85	100	85	100
3436	118.1	123.4	25.3	104	130	104	130
3346	111	112.6	17.2	85	100	85	100
3446	118.1	123.4	25.3	104	130	104	130
3356	111	112.6	17.2	85	100	85	100
3456	118.1	123.4	25.3	104	130	104	130

รหัสสินค้า	พิกัดกระแส (A)	Pole / สี / ตำแหน่งขาราวด์ (6H)	พิกัดแรงดันไฟฟ้า (V)	ประเภท	จำนวน		ราคา/ชิ้น (บาท)
					ชั้น/กล่อง	กล่อง/ลัง	
3336	63	 3P (2P+E)	220 - 250V~ (50/60Hz)	Female	5	20	1,215.-
3436	125						3,065.-
3346	63	 4P (3P+E)	380 - 415V~ (50/60Hz)				1,260.-
3446	125						3,425.-
3356	63	 5P (3P+N+E)					1,470.-
3456	125						3,670.-

# อุปกรณ์อัตโนมัติ และตั้งเวลา

## AUTOMATION EQUIPMENT & TIMER



### สวิตช์แสงแดด

IP44

### PHOTO SWITCH

CE ISO 9001

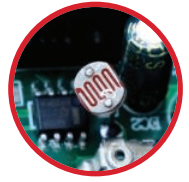

SAS-10A



SASD-10A



SASO-15A



SASO-25A

#### คุณสมบัติ (Feature)

- วงจรการทำงานเป็นแบบอิเล็กทรอนิกส์
- ควบคุมการ เปิด-ปิด ไฟตามสภาวะแสง
- ทำงานอัตโนมัติเมื่อสภาวะแสงน้อย
- ตัดการทำงานอัตโนมัติเมื่อสภาวะแสงเกินค่าที่กำหนด
- มีมาตรฐานกันฝุ่นกันน้ำ IP44
- ปรับ Lux รับแสงได้ (เฉพาะรุ่น SASD-10A)

รหัสสินค้า	SAS-10A	SASD-10A	SASO-15A	SASO-25A
กระแสไหล (A)	3A / 6A / 10A	10A	15A	25A
วิธีการติดตั้ง	Type 1	Type 2		
แรงดันไฟฟ้า (V) / ความถี่ (Hz)	220VAC / 50 - 60 Hz			
ระดับแสงเปิด	< 30 - 50 Lux		20 Lux	
ระดับแสงปิด	> 120 - 150 Lux		100 Lux	
จำนวน	ชั้น/กล่อง	1 ชั้น		
	กล่อง/ลิ้ง	100 กล่อง		
ราคา/ชิ้น (บาท)	150.-	275.-	350.-	480.-

#### การประยุกต์ใช้งาน



#### วิธีการติดตั้ง : แบบ Type 1

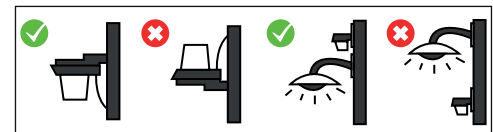

#### วิธีการติดตั้ง : แบบ Type 2

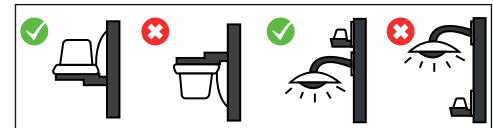

#### ข้อแนะนำ :

1. บริเวณหน้าเซนเซอร์ไม่ควรมีสิ่งกีดขวาง ทำให้อุปกรณ์รับแสงธรรมชาติได้ไม่เต็มที่
2. บริเวณหน้าเซนเซอร์ ไม่ควรมีวัตถุเคลื่อนไหวตลอดเวลา

# นาฬิกาตั้งเวลา แบบอนาล็อก / แบบดิจิทัล

## ANALOG TIMER SWITCH / DIGITAL TIMER SWITCH

CE

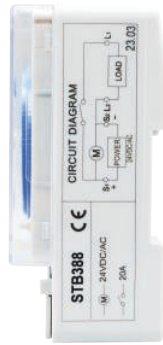
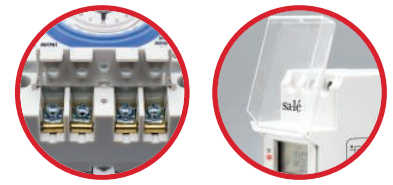

24 HOUR TIMER



ไฟแสดงสถานะ: LED



โหมดการทำงาน

STB388 SERIES

### คุณสมบัติ (Feature)

- ควบคุมการ เปิด-ปิด อุปกรณ์ไฟฟ้าโดยอัตโนมัติ
- ตั้งค่าได้ 48 โปรแกรม 24 ชั่วโมง แบบทำซ้ำทุกวัน
- มีไฟ LED พร้อมแสดงสถานะการทำงาน
- มีแบตเตอรี่ในตัว กรณีไฟดับไม่ต้องตั้งค่าใหม่



1 WEEK TIMER



ไฟแสดงสถานะ: LED



จอแสดงผล LCD

SBX130-220

### คุณสมบัติ (Feature)

- ควบคุมการ เปิด-ปิด อุปกรณ์ไฟฟ้าโดยอัตโนมัติ
- ตั้งค่าได้ 16 โปรแกรม ในรูปแบบวัน หรือสัปดาห์
- พร้อมจอแสดงผล LCD และไฟ LED แสดงสถานะการทำงาน
- มีแบตเตอรี่ในตัว กรณีไฟดับไม่ต้องตั้งค่าใหม่

รหัสสินค้า		STB388-12	STB388-24	STB388-220	SBX130-220
พิกัดแรงดันไฟฟ้า (V)		12V AC / DC	24V AC / DC	100 - 240V AC	220 - 240V AC
ความถี่ (Hz)		50/60Hz			50Hz
ระบบขับเคลื่อน		มอเตอร์ควอตซ์			อิเล็กทรอนิกส์
ระยะเวลาใช้งาน หลังระบบไฟฟ้าขัดข้อง		300 ชั่วโมง (ที่อุณหภูมิในการทำงาน)			150 ชั่วโมง (ที่อุณหภูมิในการทำงาน)
ความแม่นยำ		±15 วินาที			±1 วินาที
ตั้งเวลา	Min. (ต่ำสุด)	15 นาที			1 นาที
	Max. (สูงสุด)	24 ชั่วโมง			168 ชั่วโมง
อัตราการใช้กำลังไฟฟ้า		1W ที่แรงดันไฟฟ้า 110V 2W ที่แรงดันไฟฟ้า 220V			1.5W ที่แรงดันไฟฟ้า 220V
การปรับสวิตช์เลือกโหมดการทำงาน		[AUTO] : ไฟจะเปิด-ปิด ตามเวลาที่ตั้งการทำงานไว้ [ON] : ไฟจะเปิดตลอดเวลา ไม่นับกับเวลาที่ตั้งไว้ [OFF] : ไฟจะปิดตลอดเวลา ไม่นับกับเวลาที่ตั้งไว้			
พิกัดกระแสไฟสูงสุดที่หน้าสัมผัส (A)		20A			
อุณหภูมิในการทำงาน		-10°C ถึง 50°C			-10°C ถึง 55°C
จำนวน	ชั้น/กล่อง	1 ชั้น			
	กล่อง/ลัง	50 กล่อง			100 กล่อง
ราคา/ชั้น (บาท)		670.-			430.-

# ปลั๊กไฟตั้งเวลา แบบอนาล็อก / แบบดิจิทัล

## ANALOG TIMER PLUG / DIGITAL TIMER PLUG

ISO 9001

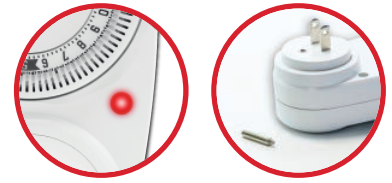

ST057



ST058

### คุณสมบัติ (Feature)

- ใช้สำหรับตั้งเวลา เปิด-ปิด อุปกรณ์ไฟฟ้าได้อย่างอัตโนมัติ
- มีหลอดไฟ LED บอกลักษณะการทำงาน
- มีฟิวส์ตัดวงจรเมื่อโหลดเกินพิกัด (เฉพาะรุ่น ST058)
- จากราวด์สามารถถอดออกได้
- รับรองการใช้งานสูงสุด 3,600W

รหัสสินค้า	ST057	ST058
พิกัดกระแส (A)	15A	
พิกัดแรงดันไฟฟ้า (V)	220VAC	
ความถี่ (Hz)	50/60Hz	
ความแม่นยำ	±3 นาที	±1 นาที
โหลดสูงสุด (W)	3,600W	
โปรแกรม	48 โปรแกรม	20 โปรแกรม
แบตเตอรี่สำรอง	-	12V 100 ชั่วโมง
อุณหภูมิในการทำงาน	-10°C ถึง 40°C	
ตั้งเวลา	ต่ำสุด	1 นาที
	สูงสุด	1 สัปดาห์
จำนวน	ชั้น/กล่อง	1 ชั้น
	กล่อง/ลัง	50 กล่อง
ราคา/ชั้น (บาท)	275.-	455.-

### การประยุกต์ใช้งาน



**ตั้งเวลาเปิดการทำงานของพัดลม**  
ให้ต่อเนื่องกับการตั้งค่าเปิดแอร์ เพื่อรักษาอุณหภูมิ และคงความเย็นของห้องพร้อมช่วยประหยัดค่าไฟภายในบ้าน



**ตั้งเวลาปิดทีวี** โดยตัดการทำงานของทีวี เพื่อช่วยในการประหยัดค่าไฟฟ้า และลดเสียงรบกวนในยามกลางคืน

# ปลั๊กอัจฉริยะ

## SMART PLUG

CE RoHS



SP-202

### คุณสมบัติ (Feature)

- ปลั๊กอัจฉริยะ เชื่อมต่อ WiFi 2.4 GHz
- สามารถสั่ง เปิด-ปิด การจ่ายไฟ โดยใช้ Application บนมือถือ
- รองรับปลั๊กได้หลายรูปแบบ (Universal Socket)
- รองรับกำลังไฟ 2,300W/10A
- ใช้ได้กับเต้ารับทั้งแบบใหม่ 3 รู และแบบเก่า 2 รู
- ตั้งเวลา เปิด-ปิด และตั้งตารางประจำวันในแอปได้
- ผลิตจากวัสดุกันลามไฟ
- สามารถทนต่ออุณหภูมิได้ในระดับ -20°C ถึง 50°C
- ตั้งค่าให้ Smart Plug หลายตัว ทำงานพร้อมกันด้วยคำสั่งเดียว
- รองรับ ทั้งระบบ Android และ IOS

**\*สั่งงานด้วยเสียงได้**  
เมื่อใช้งานร่วมกับอุปกรณ์

Work with  
amazon alexa

Work with  
Google Home

รหัสสินค้า	SP-202
ชนิดเต้ารับ	เต้ารับสากลรองรับปลั๊กหลายแบบ พร้อมม่านนิรภัย
ชนิดขาเสียบ	ปลั๊ก 2 ขาแบบ
วัสดุของตัวอุปกรณ์	วัสดุกันไฟลาม
การเชื่อมต่อ	ไวไฟ 2.4 GHz
ใช้กับระบบไฟฟ้า	100 - 240V, 50/60Hz
รองรับกระแสไฟสูงสุด (A)	10A
รองรับกำลังไฟสูงสุด (W)	2300W
อุณหภูมิใช้งาน	-20°C ถึง 50°C
ราคา/ชิ้น (บาท)	450.-

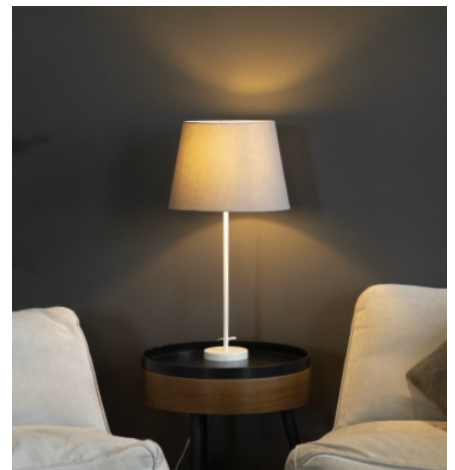

สามารถตั้งเวลา เปิด-ปิด กับเครื่องใช้ไฟฟ้าภายในบ้านได้

# ปลั๊กไฟอัจฉริยะ

## SMART PLUG

CE RoHS



SP-202

### คุณสมบัติ (Feature)

- ปลั๊กอัจฉริยะ: เชื่อมต่อ WiFi 2.4 GHz
- สามารถสั่ง เปิด-ปิด การจ่ายไฟ โดยใช้ Application บนมือถือ
- รองรับปลั๊กได้หลายรูปแบบ (Universal Socket)
- รองรับกำลังไฟ 2,300W/10A
- ใช้ได้กับเต้ารับทั้งแบบใหม่ 3 รู และแบบเก่า 2 รู
- ตั้งเวลา เปิด-ปิด และตั้งตารางประจำวันในสัปดาห์ได้
- ผลิตจากวัสดุกันลามไฟ
- สามารถทนต่ออุณหภูมิได้ในระดับ -20°C ถึง 50°C
- ตั้งค่าให้ Smart Plug หลายตัว ทำงานพร้อมกันด้วยคำสั่งเดียว
- รองรับ ทั้งระบบ Android และ IOS

\*สั่งงานด้วยเสียงได้  
เมื่อใช้งานร่วมกับอุปกรณ์

Work with  
amazon alexa

Work with  
Google Home

รหัสสินค้า	SP-202
ชนิดเต้ารับ	เต้ารับสากลรองรับปลั๊กหลายแบบ พร้อมมาตรฐานนิรภัย
ชนิดขาเสียบ	ปลั๊ก 2 ขาแบบ
วัสดุของตัวอุปกรณ์	วัสดุกันไฟลาม
การเชื่อมต่อ	ไวไฟ 2.4 GHz
ใช้กับระบบไฟฟ้า	100 - 240V, 50/60Hz
รองรับกระแสไฟสูงสุด (A)	10A
รองรับกำลังไฟสูงสุด (W)	2300W
อุณหภูมิใช้งาน	-20°C ถึง 50°C
ราคา/ชิ้น (บาท)	315.-



สามารถตั้งเวลา เปิด-ปิด กับเครื่องใช้ไฟฟ้าภายในบ้านได้

# อุปกรณ์สัญญาณเตือน

## WARNING EQUIPMENT



### ไฟหมุนรุ่น SWR / SW และหลอดไฟสำรอง

#### WARNING LIGHT SWR / SW SERIES & SPARE BULB

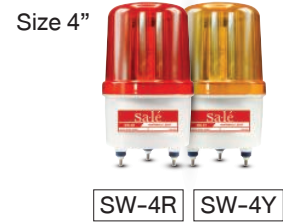

#### คุณสมบัติ (Feature)

- ใช้เป็นสัญญาณไฟเห็นได้ชัดเจนทุกทิศทาง ทั้งกลางวันกลางคืน
- ใช้งานได้ทั้งภายใน ภายนอกอาคาร บริเวณที่มีฝุ่น และฝนสาด

ขนาด (Inch)	รุ่น		ระบบไฟ (V)	ประเภทหลอด	ระบบการกะพริบ	ราคา/ชิ้น (บาท)
	รุ่นฝาสีแดง	รุ่นฝาสีเหลือง				
<b>SWR SERIES รุ่นมีวงแหวนสีน้ำเงิน</b>						
4"	SWR-4R-12	SWR-4Y-12	12	หลอดไส้	ใช้มอเตอร์หมุนจานสะท้อนแสง	725.-
	SWR-4R-24	SWR-4Y-24	24			725.-
	SWR-4R-220	SWR-4Y-220	220			725.-
	SWR-4R-L12	SWR-4Y-L12	12	หลอด LED		945.-
	SWR-4R-L24	SWR-4Y-L24	24			945.-
	SWR-4R-L220	SWR-4Y-L220	220			945.-
	SWR-4R	SWR-4Y	12V, 24V, 220V			*รุ่น LED ปรับได้ 4 IN 1
<b>SW SERIES รุ่นไม่มีวงแหวนสีน้ำเงิน</b>						
3"	SW-3R	SW-3Y	12V, 24V, 220V	*รุ่น LED ปรับได้ 4 IN 1	วงจรปรับกะพริบช้า/เร็ว/ไฟหมุน/ไฟนิ่ง	400.-
4"	SW-4R	SW-4Y				600.-
5"	SW-5R	SW-5Y				800.-
6"	SW-6R	SW-6Y				1,000.-

\*รุ่น LED ปรับได้ 4 IN 1 มีสวิตช์ปรับแสง และเลือกต่อได้ 3 แหล่งจ่ายไฟ

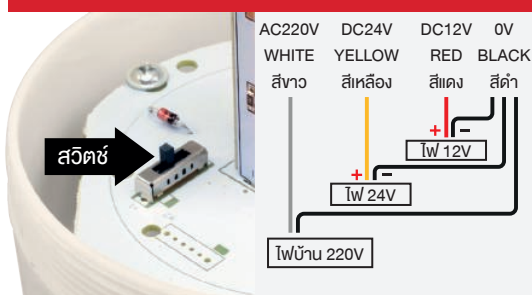

หลอดไฟสำรอง				
รุ่น	ระบบไฟ (V)	ใช้สำหรับรุ่น	ประเภทหลอด	ราคา/ชิ้น (บาท)
SB12	12	SWR-4R-12 SWR-4R-220	หลอดไส้	65.-
SB24	24	SWR-4R-24		85.-
SB12-L	12	SWR-4R-L12	หลอด LED	440.-
SB24-L	24	SWR-4R-L24 SWR-4R-L220		440.-

## ไซเรนระบบมอเตอร์ / ระบบอิเล็กทรอนิกส์

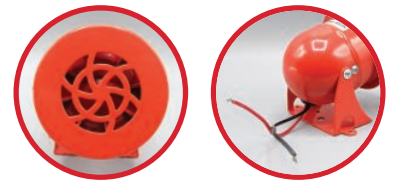

### MOTOR SIREN / ELECTRONIC SIREN

#### ไซเรน ระบบมอเตอร์



SMS-190 SIZE 3"



SMS-290 SIZE 5"



SST-SV SIZE 4.5"



SMS-390 SIZE 5.5"

#### ไซเรน ระบบอิเล็กทรอนิกส์



SML-20 SIZE 5"

#### คุณสมบัติ (Feature)

- ใช้เป็นสัญญาณเสียงหวนเตือนภัย
- ใช้ได้ทั้งกลางวัน และกลางคืน
- เหมาะสำหรับใช้บนเรือ รถฉุกเฉิน และระบบกันขโมย
- มีให้เลือกทั้งแบบ 12VDC/24VDC ที่ใช้กับแบตเตอรี่ และ 220VAC ที่ใช้กับไฟบ้าน หรือโรงงานอุตสาหกรรม
- ระบบมอเตอร์ ผลิตจากโลหะ แข็งแรงทนทาน

รุ่น	ระบบไฟ (V)	ระบบเสียง	กำลังไฟฟ้า (W)	ราคา/ชิ้น (บาท)
SMS-190-12	12	มอเตอร์	35-50	480.-
SMS-190-24	24		35-50	480.-
SMS-190-220	220		90-100	480.-
SMS-290-12	12		35-50	780.-
SMS-290-24	24		35-50	780.-
SMS-290-220	220		90-100	780.-
SMS-390-220		120-150	1,450.-	
SST-SV		220	6,330.-	
SML-20		อิเล็กทรอนิกส์	26	575.-



## กระดิ่งไฟฟ้า

### ALARM BELL



#### คุณสมบัติ (Feature)

- ใช้เป็นสัญญาณเวลาเข้าออกงาน เข้าเรียน
- เหมาะกับการใช้ในโรงเรียน โรงพยาบาล และโรงงาน
- ใช้เป็นสัญญาณเตือนไฟไหม้ในอาคาร
- ใช้ได้ทั้งกลางวัน และกลางคืน

รุ่น	ระบบไฟ (V)	ขนาด (Inch)	กำลังไฟฟ้า (W)	ราคา/ชิ้น (บาท)
SCB-4B	220	4"	11	290.-
SCB-6B		6"		535.-
SCB-8B		8"	12	700.-

# เครื่องมือช่างไฟฟ้า และเครื่องมือวัด

## ELECTRICIAN TOOLS & MEASUREMENT



### คีมปอกสาย

#### AUTO WIRE STRIPPER

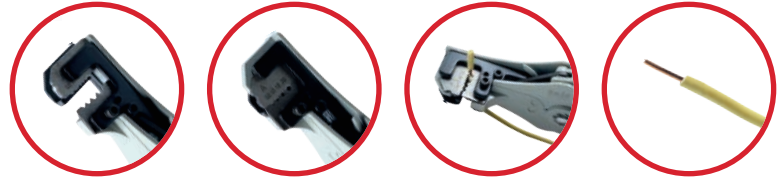

รหัสสินค้า	ขนาดปอกสาย (mm <sup>2</sup> )	น้ำหนัก (kg)	ความยาว (mm)	ราคา (บาท)
HY-369A	0.5, 1.0, 1.6, 2.0	0.3	180	370.-
HY-369B	1.0, 1.6, 2.0, 2.6, 3.2	0.3	180	370.-

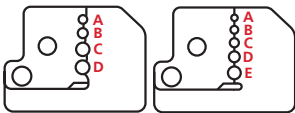

HY-369A

HY-369B

รหัสสินค้า	ขนาดปอกสาย (mm <sup>2</sup> )				
	A	B	C	D	E
HY-369A	0.5	1.0	1.6	2.0	-
HY-369B	1.0	1.6	2.0	2.6	3.2

### คีมตัดท่อ PVC

#### PVC PIPE CUTTER



U-42

รหัสสินค้า	ขนาดตัดท่อพีวีซี (mm)	น้ำหนัก (kg)	ความยาว (mm)	ราคา (บาท)
U-42	เส้นผ่านศูนย์กลางสูงสุด (O.D.) 42	0.26	195	240.-

การตัดแบบ **Step**  
ช่วยผ่อนแรงในการตัด..  
**ใบมีดคม ตัดง่าย**



## คีมตัดสายเคเบิล

### HAND CABLE CUTTER

เหมาะสำหรับสายไฟอ่อน (Soft Cable)



HS-125



HS-250



HS-500

รหัสสินค้า	ขนาดตัดสาย (mm <sup>2</sup> )	น้ำหนัก (kg)	ความยาว (mm)	ราคา (บาท)
HS-125	120 (Al), 95 (Cu)	0.57	350	880.-
HS-250	240 (Al), 185 (Cu)	1.43	540	1,210.-
HS-500	500 (Al), 400 (Cu)	2.45	690	2,410.-

## คีมตัดสายไฟ

### HAND CABLE CUTTER

ด้ามจับแบบยาว ทำจากอะลูมิเนียม อัลลอย

เหมาะกับการงานหนัก (Heavy Duty)



TC-100



TC-250



TC-400C



TC-500

ขนาดตัดสาย  
(HARD)



รหัสสินค้า	ขนาดตัดสาย (mm <sup>2</sup> )	น้ำหนัก (kg)	ความยาว (mm)	ราคา (บาท)
TC-100	120 (Cu/Al)	0.70	320	1,160.-
TC-250	240 (Cu/Al)	1.80	600	2,300.-
TC-400C	400 (Cu/Al)	2.80	800	3,450.-
TC-500	500 (Cu/Al)	3.00	810	3,700.-

## คีมตัดสายไฟแบบสลัก

### RACHET CABLE CUTTER

แบบกะทัดรัด เหมาะกับพื้นที่จำกัด



TCR-325



TCR-500S

รหัสสินค้า	ขนาดตัดสาย (mm <sup>2</sup> )	น้ำหนัก (kg)	ความยาว (mm)	ราคา (บาท)
TCR-325	240 (Cu/Al and Multi-core)	0.65	250	3,140.-
TCR-500S	500 (Al), 400 (Cu)	0.98	290	4,710.-

หมายเหตุ : Cu หมายถึง สายทองแดง, Al หมายถึง สายอะลูมิเนียม, Multi-core หมายถึง สายมัลติคอร์

## คีมตัด ปอก ย้ำ อเนกประสงค์

### HAND MULTI-FUNCTION TOOL (CUTTER, STRIPPER, CRIMPER)

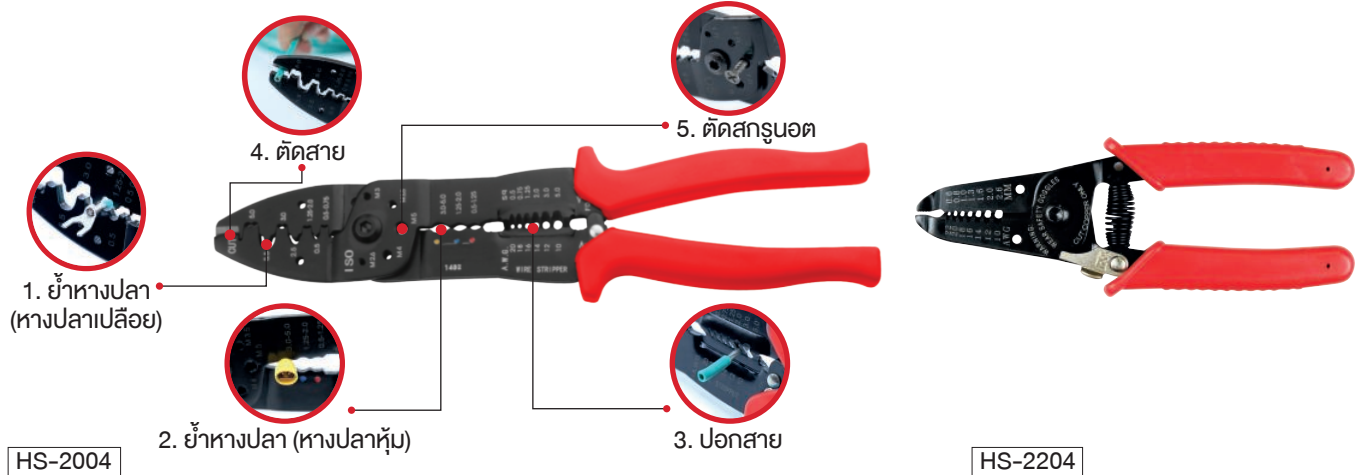

HS-2004

HS-2204

รหัสสินค้า	ขนาดย้ำหางปลา		ขนาดปอกสาย	ขนาดตัดสกรูบอล	น้ำหนัก (kg)	ความยาว (mm)	ราคา (บาท)
	หางปลาเปลี่ยน (mm <sup>2</sup> )	หางปลาหุ้ม (mm <sup>2</sup> )					
HS-2004	0.5, 0.5 - 0.75, 1.25 - 2.0, 2.5, 3.0, 5.0, 5.5	0.5 - 1.25, 1.25 - 2.0, 3.0 - 5.0	sq.mm 0.5 - 5 AWG 10 - 20	M2.6, M3, M3.5, M4, M5	0.34	255	360.-
HS-2204	-	-	sq.mm 0.6 - 2.6 AWG 10 - 22	-	0.11	155	190.-

## คีมย้ำโซลาร์

### SOLAR CRIMPING TOOL



TP-690



AN-04WF

รหัสสินค้า	ขนาดย้ำ (mm <sup>2</sup> )	น้ำหนัก (kg)	ความยาว (mm)	ราคา (บาท)
TP-690	0.25 - 6	0.60	260	640.-
AN-04WF	1.0 - 6	0.60	230	660.-

## คีมย้ำสายโมดูล่า

### MODULAR CRIMPING TOOL

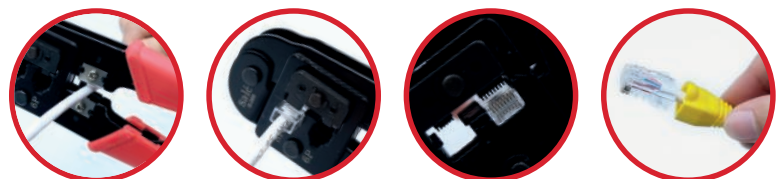

G-268

รหัสสินค้า	สำหรับย้ำสายแลน	น้ำหนัก (kg)	ความยาว (mm)	ราคา (บาท)
G-268	8P8C/RJ45, 6P6C/RJ12, 6P4C/RJ11	0.26	187	480.-

# คีมย้ำหางปลา

## RATCHET CRIMPING TOOL



รหัสสินค้า	สำหรับย้ำ	ขนาดย้ำ (mm <sup>2</sup> )	น้ำหนัก (kg)	ความยาว (mm)	ราคา (บาท)
HS-103	หางปลาสี่แบน	1.0 - 6	0.49	220	550.-
AN-103	หางปลาหัวหมวก	1.0 - 6	0.60	230	740.-
HSC8-16-4	หางปลาปลายสาย	4.0 - 16	0.52	210	990.-
MH-8	หางปลาเปลือย (แบบจิก)	1.25 - 8	0.40	240	680.-
MH-22		5.5 - 22	0.75	330	1,100.-
HS-10		1.5 - 10	0.49	220	540.-
CT-80		10 - 95	3.60	670	2,960.-
CT-150		16 - 150	4.80	760	3,510.-
HD-10L	หางปลาเปลือย (แบบทกเหลี่ยม)	1.5 - 10	0.47	289	680.-
HD-25L		5.5 - 25	0.70	350	1,100.-
KH-150	หางปลาทรงยุโรป (แบบจิก)	10 - 120	3.30	620	2,780.-
JY-06120	หางปลาทรงยุโรป (แบบทกเหลี่ยม)	6.0 - 120	0.38	650	3,510.-
JY-70240		70 - 240	4.10	670	4,440.-

# คีมย้ำ ระบบแบตเตอรี่

## BATTERY POWERED CRIMPING TOOL



ปรับหมุนได้ 350°



EP-240

ปรับหมุนได้ 350°



EP-300

ปรับหมุนได้ 350°



EP-CYO400

### คุณสมบัติ (Feature)

- มีเสียงเตือนพร้อมไฟกะพริบสีแดง เมื่อแบตเตอรี่ต่ำ
- มีเสียงแจ้งเตือน เมื่ออุณหภูมิเกิน 60°C
- ใช้งานง่ายเพียงแค่กดปุ่ม
- มีเซนเซอร์วัดอุณหภูมิตัดการทำงานอัตโนมัติ
- ตัวเครื่องมาพร้อมกับกล่องพลาสติก

รหัสสินค้า	EP-240	EP-300	EP-CYO400
กำลังสูงสุด (Ton)	5.0	6.0	12.0
ขนาดย้ำ (mm <sup>2</sup> )	16 - 240	16 - 300	16 - 400
คายย้ำ (mm <sup>2</sup> )	10, 16, 25, 35, 50, 70, 95, 120, 150, 185, 240	16, 25, 35, 50, 70, 95, 120, 150, 185, 240, 300	16, 25, 35, 50, 70, 95, 120, 150, 185, 240, 300, 400
สำหรับย้ำ เทอร์มินอล (mm <sup>2</sup> )	สูงสุด 240 (Cu), สูงสุด 185 (Al)	สูงสุด 300 (Cu), สูงสุด 240 (Al)	สูงสุด 400 (Cu), สูงสุด 300 (Al)
ระยะก้านชัก (mm)	14	17	42
เวลาในการกดย้ำ (วินาที)	2.5 - 4		5 - 8
จำนวนการย้ำ (ครั้ง) ต่อการชาร์จ 1 ครั้ง	170 (Cu 150 mm <sup>2</sup> )	320 (Cu 150 mm <sup>2</sup> )	120 (Cu 150 mm <sup>2</sup> )
ควรใช้กับแบตเตอรี่ขนาด	18V (3.0Ah - 6.0Ah)	18V (4.0Ah - 6.0Ah)	
เวลาในการชาร์จแบตเตอรี่ (นาที)	30	60	
น้ำหนัก (kg)	2.6	4.6	6.4
ขนาด ก x ย x ส (mm)	432 x 124 x 75	352 x 333 x 78	412 x 326 x 78
ราคาไม่รวมแบตเตอรี่ และแท่นชาร์จ (บาท)	<b>48,020.-</b> (ไม่รวมแบตเตอรี่ และแท่นชาร์จ)	<b>49,870.-</b> (ไม่รวมแบตเตอรี่ และแท่นชาร์จ)	<b>55,070.-</b> (ไม่รวมแบตเตอรี่ และแท่นชาร์จ)

ราคาแบตเตอรี่ 18V (3.0Ah) 3,300 บาท  
ราคาแบตเตอรี่ 18V (5.0Ah) 4,500 บาท

หมายเหตุ : Cu หมายถึง สายทองแดง,  
Al หมายถึง สายอะลูมิเนียม

## คีมตัดไฟฟ้า

### BATTERY POWERED CABLE CUTTING TOOL



EC-45



EC-85

#### คุณสมบัติ (Feature)

• ใช้งานง่ายเพียงแค่กดปุ่ม

• อุณหภูมิแวดล้อมขณะใช้งาน -10°C ถึง 40°C

รหัสสินค้า	EC-45	EC-85
กำลังสูงสุด (Ton)	6.0	
ขนาดตัดสาย (mm)	45	85
สำหรับตัด	Cu/Al/Armoured Cable	
ระยะกันชัก (mm)	50	86
จำนวนการตัด (ครั้ง) ต่อการชาร์จ 1 ครั้ง	130	70
ควรใช้กับแบตเตอรี่ขนาด	18V (4.0Ah - 6.0Ah)	
เวลาในการชาร์จแบตเตอรี่ (นาที)	80	
น้ำหนัก (kg)	5.6	6.4
ความยาว (mm)	422 x 334 x 78	520 x 370 x 78
ราคาไม่รวมแบตเตอรี่ และแท่นชาร์จ(บาท)	<b>48,020.-</b> (ไม่รวมแบตเตอรี่ และแท่นชาร์จ)	<b>57,510.-</b> (ไม่รวมแบตเตอรี่ และแท่นชาร์จ)

ราคาแบตเตอรี่ 18V (3.0Ah) 3,300 บาท  
ราคาแบตเตอรี่ 18V (5.0Ah) 4,500 บาท

หมายเหตุ : Cu หมายถึง สายทองแดง, Al หมายถึง สายอะลูมิเนียม  
Armoured Cable หมายถึง สายไฟเบอร์ออฟติก

## แบตเตอรี่ และแท่นชาร์จแบตเตอรี่ Makita

### BATTERY AND BATTERY CHARGER



DC18RC

แท่นชาร์จแบตเตอรี่

ราคา 3,250 บาท



BL1830B

แบตเตอรี่ Li-ion  
18V (3.0Ah)

ราคา 3,300 บาท



BL1850B

แบตเตอรี่ Li-ion  
18V (5.0Ah)

ราคา 4,500 บาท

# คีมย้ำไฮดรอลิก

## HYDRAULIC CRIMPING HAND TOOL



### แบบถอดเปลี่ยนสายได้

↻ ปรับหมุนได้ 180°



CO-400

↻ ปรับหมุนได้ 350°

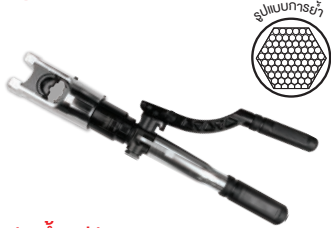

หัวย้ำรูปตัว H

CO-400-HZ

↻ ปรับหมุนได้ 350°

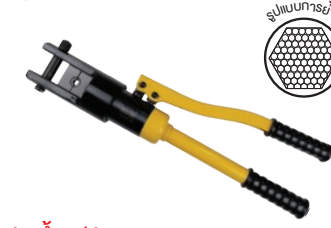

หัวย้ำรูปตัว H

CO-300-YQ

↻ ปรับหมุนได้ 180°



หัวย้ำรูปตัว C

CYO-400

รหัสสินค้า	CO-400	CO-400-HZ	CO-300-YQ	CYO-400
กำลังสูงสุด (Ton)	12.6	12.0	7.0	12.6
ขนาดย้ำ (mm <sup>2</sup> )	16 - 400	16 - 400	16 - 240	50 - 400
สายย้ำ (mm <sup>2</sup> )	16, 25, 35, 50, 70, 95, 120, 150, 185, 240, 300, 400	16, 25, 35, 50, 70, 95, 120, 150, 185, 240, 300, 400	10, 16, 25, 35, 50, 70, 95, 120, 150, 185, 240, 300	50, 70, 95, 120, 150, 185, 240, 300, 400
สำหรับย้ำเทอร์มินอล (mm <sup>2</sup> )	16 - 400 (Cu), 10 - 300 (Al)	16 - 400 (Cu), 10 - 300 (Al)	10 - 300 (Cu), 10 - 185 (Al)	50 - 400 (Cu), 35 - 300 (Al)
ระยะก้านชัก (mm)	25	20	18	38
น้ำหนัก (kg)	6.8	5.3	4	7.4
ความยาว (mm)	585	520	475	650
ราคา (บาท)	18,480.-	29,920.-	2,590.-	21,940.-

### แบบหมุนสาย

วาล์วตัดอัตโนมัติ



CO-200KD

### แบบถอดเปลี่ยนสายได้

วาล์วตัดอัตโนมัติ



CO-150-T

### แบบไม่ใช้สาย

↻ ปรับหมุนได้ 350°



CYO-6-D

รหัสสินค้า	CO-200KD	CO-150-T	CYO-6-D
กำลังสูงสุด (Ton)	10.0	6.0	6.0
ขนาดย้ำ (mm <sup>2</sup> )	22 - 200	10 - 150	16 - 240
สายย้ำ (mm <sup>2</sup> )	สายย้ำตัวเมีย : 22 - 60, 80 - 100, 150, 200 สายย้ำตัวผู้ : 22 - 38, 60, 80 - 100, 150, 200	10, 16, 25, 35, 50, 70, 95, 120, 150	-
สำหรับย้ำเทอร์มินอล (mm <sup>2</sup> )	22 - 200 (Cu)	10 - 150 (Cu)	16 - 240 (Cu), 10 - 185 (Al)
ระยะก้านชัก (mm)	20	15	35
น้ำหนัก (kg)	4.6	2.2	5.0
ความยาว (mm)	505	380	585
ราคา (บาท)	11,090.-	18,470.-	36,940.-

หมายเหตุ : Cu หมายถึง สายทองแดง, Al หมายถึง สายอะลูมิเนียม

## คีมตัดสายไฟไฮดรอลิก

### HYDRAULIC CUTTING HAND TOOL

มีระบบความปลอดภัยภายใน ด้ามจับกันลื่น



CPC-40



CPC-55



CPC-85

รหัสสินค้า		CPC-40	CPC-55	CPC-85
กำลังสูงสุด (Ton)		6.0	12.0	6.0
เส้นผ่านศูนย์กลาง (mm)	สายโทรศัพท์	40	55	85
	ทองแดง/อะลูมิเนียม	32	55	85
	สายไฟอะลูมิเนียมแกนเหล็ก	-	52	-
	ลวดเหล็กตีเกลียว	-	20	-
	ลวดเหล็ก	-	20	-
	ลวดสลิง	-	25	-
น้ำหนัก (kg)		5.2	7.2	6.2
ความยาว (mm)		580	582	680
ราคา (บาท)		11,670.-	25,860.-	30,030.-

## คีมเจาะรูไฮดรอลิก

### HYDRAULIC PUNCH DRIVER



#### ส่วนประกอบ

กระป๋องใส่อุปกรณ์ (A) 1 กล่อง

หัวน็อก (B) 1 ชิ้น

ก้านยึดคายนขนาด 7/16" x 3/4" (C) 1 ชิ้น

ก้านยึดคายนขนาด 3/4" x 3/4" (D) 1 ชิ้น

คายน็อกกลม (E) 6 ชิ้น

ตัวแปลงขนาด (F) 1 ชิ้น

ปรับหมุนได้ 360°

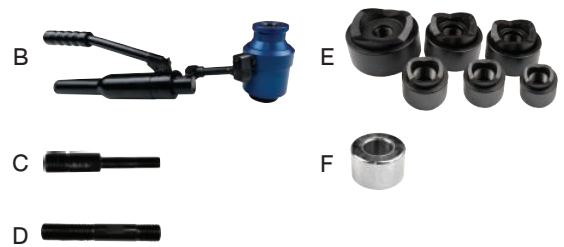

WK-12AL

รหัสสินค้า		WK-12AL
กำลังสูงสุด (Ton)		12.0
ขนาดเจาะ:	ความหนาสูงสุด (mm)	3.5 (SUS)
	คายน็อก (Inch)	1/2" (Ø22.5), 3/4" (Ø28.3), 1" (Ø34.6), 1 1/4" (Ø43.2), 1 1/2" (Ø49.6) 2" (Ø61.5)
น้ำหนัก (kg)		2.8 (B)
ราคา (บาท)		13,720.-

## เครื่องมือตัดสายไฟไฮดรอลิก

### HYDRAULIC CUTTING TOOL

ใช้งานร่วมกับปั๊มไฮดรอลิก



CPC-50H-C



CPC-105H-C

รหัสสินค้า		CPC-50H-C	CPC-105H-C
กำลังสูงสุด (Ton)		11.6	12.0
เส้นผ่านศูนย์กลาง (mm)	สายโทรศัพท์	50	105
	ทองแดง/อะลูมิเนียม	45	105
	สายไฟอะลูมิเนียมแกนเหล็ก	-	-
	ลวดเหล็กตีเกลียว	-	-
	ลวดเหล็ก	-	-
	ลวดสลิง	-	-
น้ำหนัก (kg)		6.2	9
ความยาว (mm)		340	445
ราคา (บาท)	ไม่รวมปั๊ม	12,930.-	25,750.-
	รวมปั๊ม CP-700	22,750.-	35,570.-
	รวมปั๊ม EP-700	49,880.-	62,700.-

## เครื่องมือตัดสายไฟไฮดรอลิก

### HYDRAULIC CUTTING TOOL

ใช้งานร่วมกับปั๊มไฮดรอลิก



CPC-40H



CPC-55H



CPC-85H

รหัสสินค้า		CPC-40H	CPC-55H	CPC-85H
กำลังสูงสุด (Ton)		6.0	12.0	6.0
เส้นผ่านศูนย์กลาง (mm)	สายโทรศัพท์	40	55	85
	ทองแดง/อะลูมิเนียม	40	55	50
	สายไฟอะลูมิเนียมแกนเหล็ก	40	52	-
	ลวดเหล็กตีเกลียว	28	20	-
	ลวดเหล็ก	-	20	-
	ลวดสลิง	-	25	-
น้ำหนัก (kg)		3.8	5.4	7.9
ความยาว (mm)		320	342	465
ราคา (บาท)	ไม่รวมปั๊ม	12,190.-	13,860.-	14,780.-
	รวมปั๊ม CP-700	22,010.-	23,680.-	24,600.-
	รวมปั๊ม EP-700	49,140.-	50,810.-	51,730.-

# เครื่องมือย้ำไฮดรอลิก

## HYDRAULIC CRIMPING TOOL

ใช้งานร่วมกับปั๊มไฮดรอลิก



**ง่าย**  
สะดวก  
รวดเร็ว



ปรับหมุนได้ 350°

**ขนาดเล็ก**  
น้ำหนักเบา  
ติดตั้งง่าย



หัวย้ำรูปตัว C  
CYO-400H

หัวย้ำรูปตัว H  
CO-630H-25

**กำลังสูง**  
ช่องเปิดกว้าง  
เหมาะกับงาน  
ไฟแรงสูง



**กำลังสูง**  
ช่องเปิดกว้าง  
เหมาะกับงาน  
ไฟแรงสูง



หัวย้ำรูปตัว O  
CO-400H

หัวย้ำรูปตัว O  
CO-630H

รหัสสินค้า	CYO-400H	CO-630H-25	CO-400H	CO-630H	
กำลังสูงสุด (Ton)	11.6	23.0	15.5	31.6	
ขนาดย้ำ (mm <sup>2</sup> )	50 - 400	150 - 630	16 - 400	150 - 630	
คายย้ำ (mm <sup>2</sup> )	50, 70, 95, 120, 150, 185, 240, 300, 400	150, 185, 240, 300, 400, 500, 630	16, 25, 35, 50, 70, 95, 120, 150, 185, 240, 300, 400	150, 185, 240, 300, 400, 500, 630	
สำหรับย้ำเทอร์มินอล (mm <sup>2</sup> )	50 - 400 (Cu), 35 - 300 (Al)	150 - 630 (Cu), 120 - 500 (Al)	16 - 400 (Cu), 10 - 300 (Al)	150 - 630 (Cu), 120 - 500 (Al)	
ระยะก้านชัก (mm)	30	27	25	35	
น้ำหนัก (kg)	4.7	5.3	6.5	15.4	
ความยาว (mm)	330	320	216	340	
ราคา (บาท)	ไม่รวมปั๊ม	12,920.-	34,170.-	9,240.-	23,670.-
	รวมปั๊ม CP-700	22,740.-	43,990.-	19,060.-	33,490.-
	รวมปั๊ม EP-700	49,870.-	71,120.-	46,190.-	60,620.-

หมายเหตุ : Cu หมายถึง สายทองแดง, Al หมายถึง สายอะลูมิเนียม

## เครื่องตัด และตัดบัสบาร์ไฮดรอลิก

### BUSBAR BENDING & CUTTING TOOL

ใช้งานร่วมกับบัสไฮดรอลิก

↪ ตัดได้สูงสุด 90°  
สำหรับตัด



CB-200A



สำหรับตัด

ใบมีดแบบตัววี  
ทำให้ไม่เกิดเศษวัสดุ  
จากการตัด



CWC-200V

รหัสสินค้า		CB-200A	CWC-200V
กำลังสูงสุด (Ton)		20	
ขนาดตัด/ตัด	ความหนาสูงสุด (mm)	12 (Al/Cu), 10 (Fe)	
	ความกว้างสูงสุด (mm)	200	
น้ำหนัก (kg)		27.4	28
ความยาว (mm)		370	420
ราคา (บาท)	ไม่รวมบัส	19,630.-	22,520.-
	รวมบัส CP-700	29,450.-	32,340.-
	รวมบัส EP-700	56,580.-	59,470.-

## เครื่องตัดท่อไฮดรอลิก

### HYDRAULIC PIPE BENDER

ใช้งานร่วมกับบัสไฮดรอลิก

เหมาะกับท่อประปา ท่อร้อยสายไฟ

↪ ตัดโค้ง 90° - 180°

ระยะก้านชัก 320mm



CPB-3

↪ ตัดโค้ง 90° - 180°

ระยะก้านชัก 415mm



CPB-4

รหัสสินค้า		CPB-3	CPB-4
กำลังสูงสุด (Ton)		18	20
ขนาดตัดท่อ (Inch)		1/2" - 3"	1/2" - 4"
ขนาดโมลด์ตัดท่อ (Inch)		1/2", 3/4", 1", 1 1/4", 1 1/2", 2", 2 1/2", 3"	1/2", 3/4", 1", 1 1/4", 1 1/2", 2", 2 1/2", 3", 4"
ความหนาของท่อ (mm)		2.75 - 4.5	2.75 - 6.0
น้ำหนัก (kg)		≈125	≈200
ราคา (บาท)	ไม่รวมบัส	25,860.-	36,940.-
	รวมบัส CP-700	35,680.-	46,760.-
	รวมบัส EP-700	62,810.-	73,890.-

หมายเหตุ : Cu หมายถึง ทองแดง, Al หมายถึง อะลูมิเนียม, Fe หมายถึง เหล็ก

## ชุดเครื่องมือเจาะรูไฮดรอลิก

### HYDRAULIC PUNCHING TOOL

ใช้งานร่วมกับปั๊มไฮดรอลิก

#### ส่วนประกอบ

กระป๋องใส่อุปกรณ์ (A) 1 กล่อง  
หัวน็อก (B) 1 ชิ้น  
ก้านยึดตายขนาด  
7/16" x 3/8" (C) 1 ชิ้น  
ก้านยึดตายขนาด  
3/4" x 3/4" (D) 1 ชิ้น  
คายน็อกกลม (E) 6 ชิ้น  
ตัวแปลงขนาด (F) 1 ชิ้น



CC-104I



#### ส่วนประกอบ

กระป๋องใส่อุปกรณ์ (A) 1 กล่อง  
ก้านยึดตายขนาด  
3/4" x 3/4" (B) 1 ชิ้น  
ก้านยึดตายขนาด  
3/4" x 1" (C) 1 ชิ้น  
คายน็อกกลม (D) 4 ชิ้น



CC-104II

รหัสสินค้า		CC-104I	CC-104II
กำลังสูงสุด (Ton)		12.5	-
ขนาดเจาะ:	ความหนาสูงสุด (mm)		
	คายน็อก (Inch)	1/2''(Ø22.5), 3/4''(Ø28.3), 1''(Ø34.6), 1 1/4''(Ø43.2), 1 1/2''(Ø49.6), 2''(Ø61.5)	2 1/2''(Ø61.5), 3''(Ø61.5), 3 1/2''(Ø61.5), 4''(Ø61.5)
น้ำหนัก (kg)		10.6	14
ราคา (บาท)	ไม่รวมปั๊ม	7,520.-	10,800.-
	รวมปั๊ม CP-700	17,340.-	-
	รวมปั๊ม EP-700	44,470.-	-

## เครื่องมือเจาะรูไฮดรอลิก

### BUSBAR HYDRAULIC PUNCHING TOOL

ใช้งานร่วมกับปั๊มไฮดรอลิก

• ช่วงชักลูกสูบ 25mm  
• ความลึกของ  
ก้านเจาะ: 70mm



CH-60

• ช่วงชักลูกสูบ 42mm  
• ความลึกของ  
ก้านเจาะ: 100mm



CH-70

• เหมาะสำหรับเจาะ บัสบาร์ทองแดง และอะลูมิเนียม  
• สปริงดึงกลับมีความแข็งแรงสูง เพื่อการหดตัวของ  
กระบอกสูบอย่างรวดเร็ว  
• วัสดุสำหรับเจาะแม่พิมพ์มีความแข็งแรงสูง  
ใช้งานง่ายขึ้น



รหัสสินค้า		CH-60	CH-70
กำลังสูงสุด (Ton)		30.0	35.0
ขนาดเจาะ:	ความหนาสูงสุด (mm)	10	12
	คายน็อก (Inch)	3/8''(Ø10.5), 1/2''(Ø13.8), 5/8''(Ø17), 3/4''(Ø20.5)	
น้ำหนัก (kg)		16.9	33.3
ความยาว (mm)		350	350
ราคา (บาท)	ไม่รวมปั๊ม	17,900.-	20,210.-
	รวมปั๊ม CP-700	27,720.-	30,030.-
	รวมปั๊ม EP-700	54,850.-	57,160.-

# ปั๊มไฮดรอลิก

## HYDRAULIC PUMP



แบบมือโยก  
(HYDRAULIC HAND PUMP)



CP-700

CP-700-1

แบบเท้าเหยียบ  
(HYDRAULIC FOOT PUMP)



FP-800

FP-800-1

แบบไฟฟ้า  
(HYDRAULIC ELECTRICAL PUMP)



EP-700

แรงดัน : 220VAC 50Hz  
พิกัดกำลัง : 0.75kW  
ความเร็ว : 20,000 rpm

รหัสสินค้า	CP-700	CP-700-1	FP-800	FP-800-1	EP-700
ลักษณะการทำงาน	มือโยก		เท้าเหยียบ		ไฟฟ้า
ความจุน้ำมันไฮดรอลิก (CC)	940	1,800	700	850	2,000
แรงดันสูงสุด (kg/cm <sup>2</sup> , Bar)	จังหวะที่ 1		20		
	จังหวะที่ 2		700		
Output per stroke (cc)	จังหวะที่ 1		5.5	13.0	1,300.0
	จังหวะที่ 2		1.0	2.5	230.0
น้ำหนัก (kg)	9.0	12.5	10.6	11.1	17.0
ขนาด ก x ย x ส (mm)	140 x 510 x 150	150 x 510 x 200	150 x 450 x 200	150 x 450 x 200	230 x 155 x 306
ราคา (บาท)	9,820.-	12,710.-	11,550.-	16,630.-	36,950.-

พร้อมสายไฮดรอลิกยาว 2 เมตร แบบ 1 ทาง และข้อต่อถ่อน้ำมันติดตั้งด้วยเกลียว 3/8" NPT

# ชุดน็อกเอาต์ชนิดใช้มือ

## MANUAL PUNCH DRIVER



### ส่วนประกอบ

- กระเป๋าสีใส่อุปกรณ์ (A) 1 กล่อง
- ประแจ (B) 1 ชิ้น
- คอนนคเตอร์ (C) 1 ชิ้น
- ก้านยึดตายขนาด 3/8" (D) 1 ชิ้น
- ก้านยึดตายขนาด 3/4" (E) 1 ชิ้น
- คายน็อกกลม (F) 6 ชิ้น



CC-104RW

รหัสสินค้า	CC-104RW	
กำลังสูงสุด (Ton)	6.0	
ขนาดน็อกเอาต์	ความหนาสูงสุด (mm)	2
	คายน็อก (Inch)	1/2" (Ø22.5), 3/4" (Ø28.3), 1" (Ø34.6), 1 1/4" (Ø43.2), 1 1/2" (Ø49.6), 2" (Ø61.5)
น้ำหนัก (kg)	3.8	
ราคา (บาท)	6,470.-	

## ดอกเจาะโฮลซอว์ สำหรับเจาะเหล็ก

### HOLE SAW FOR STEEL (HSS)

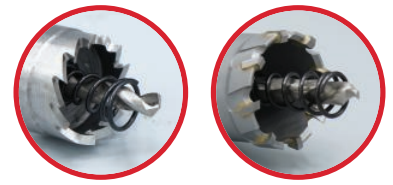

HSS

#### คุณสมบัติ (Feature)

- ผลิตจากเหล็กไฮสปีด (HSS)
- เจาะได้ทั้ง เหล็กแผ่น ไม้ และพลาสติก
- สปริงที่แกน ช่วยดันชิ้นงานที่เจาะออกจากโฮลซอว์
- พื้นลื่นเรียบแข็งพิเศษ แข็งแรง ทนทาน
- ดอกสว่านเจาะนำถอดเปลี่ยนได้ แกมหกเหลี่ยมในกล่อง

รหัสสินค้า	ขนาด		ใช้สำหรับท่อ (Inch)	ราคา (บาท)
	(mm)	(Inch)		
HSS-13	13	1/2"	-	108.-
HSS-16	16	5/8"	-	108.-
HSS-19	19	3/4"	-	119.-
HSS-20	20	-	-	119.-
HSS-21	21	-	1/2" *	119.-
HSS-22	22	7/8"	1/2"	119.-
HSS-25	25	1"	-	129.-
HSS-26	26	-	3/4" *	140.-
HSS-27	27	-	3/4"	144.-
HSS-28	28	-	3/4"	151.-
HSS-30	30	1-1/8"	-	162.-
HSS-32	32	1-1/4"	-	173.-
HSS-33	33	-	1" *	184.-
HSS-34	34	1-3/8"	1"	194.-
HSS-35	35	1-3/8"	1"	194.-
HSS-38	38	1-1/2"	-	194.-
HSS-40	40	-	-	205.-
HSS-48	48	-	1-1/2"	238.-
HSS-50	50	-	1-1/2"	259.-
HSS-60	60	-	2	314.-

## ดอกเจาะโฮลซอว์ สำหรับเจาะสแตนเลส

### HOLE SAW FOR STAINLESS STEEL (TCT)



TCT

#### คุณสมบัติ (Feature)

- ผลิตจากเหล็กไฮสปีด (HSS) และพื้นลื่นคาร์ไบด์
- เจาะแผ่นสแตนเลสได้, เจาะเหล็กหนาถึง 6mm ได้
- สปริงที่แกน ช่วยดันชิ้นงานที่เจาะออกจากโฮลซอว์
- ดอกสว่านเจาะนำถอดเปลี่ยนได้ แกมหกเหลี่ยมในกล่อง

รหัสสินค้า	ขนาด		ใช้สำหรับท่อ (Inch)	ราคา (บาท)
	(mm)	(Inch)		
TCT-16	16	5/8"	-	140.-
TCT-20	20	-	-	162.-
TCT-21	21	-	1/2" *	162.-
TCT-22	22	7/8"	1/2"	173.-
TCT-25	25	1"	-	184.-
TCT-26	26	-	3/4" *	194.-
TCT-27	27	-	3/4"	209.-
TCT-28	28	-	3/4"	216.-
TCT-30	30	1-1/8"	-	227.-
TCT-32	32	1-1/4"	-	249.-
TCT-33	33	-	1" *	292.-
TCT-34	34	1-3/8"	1"	303.-
TCT-35	35	1-3/8"	1"	314.-
TCT-38	38	1-1/2"	-	314.-
TCT-50	50	-	1-1/2"	433.-
TCT-60	60	-	2"	628.-
TCT-64	64	2-1/2"	-	649.-

\* สำหรับคอนเนคเตอร์ท่ออ่อนกันน้ำ แนะนำขนาดโฮลซอว์ 21, 26, 33 mm

## ดอกสว่านทรงเจดีย์

### STEP DRILL

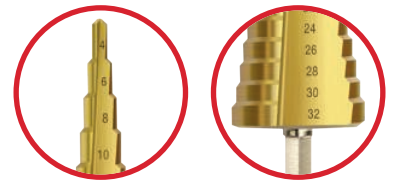

#### คุณสมบัติ (Feature)

- ดอกเดียวเจาะรูได้หลายขนาด สะดวกกับงานเดินท่อร้อยสายไฟ ตู้คอนโทรล ที่ต้องการเจาะรูหลายขนาด
- เจาะได้กับกล่องพลาสติก แผ่นเหล็กบาง (ตู้ไฟทั่วไป) และแผ่นอลูมิเนียม
- ใช้กับสว่านไฟฟ้าไร้สายได้ มีตัวเลขบอกขนาดเจาะแต่ละ Step ของดอก
- มีกล่องเก็บเป็นระเบียบเรียบร้อย ช่วยเก็บรักษาความคม

รหัสสินค้า	สำหรับเจาะขนาด (mm)	ราคา (บาท)
HSS-4-12 (5)	4, 6, 8, 10, 12	74.-
HSS-4-12 (9)	4, 5, 6, 7, 8, 9, 10, 11, 12	84.-
HSS-4-20	4, 6, 8, 10, 12, 14, 16, 18, 20	109.-
HSS-4-22	4, 6, 8, 10, 12, 14, 16, 18, 20, 22	130.-
HSS-4-32	4, 6, 8, 10, 12, 14, 16, 18, 20, 22, 24, 26, 28, 30, 32	225.-



## เครื่องตรวจเช็คเต้ารับไฟฟ้า

### AC SOCKET TESTER

CE RoHS IEC61010-1



#### คุณสมบัติ (Feature)

- ใช้ตรวจสอบความถูกต้องของการต่อสายไฟที่เต้ารับ
- สามารถวัดกระแสไฟรั่วได้ ช่วยให้หาตำแหน่งไฟรั่ว
- ใช้ตรวจสอบความผิดปกติของอุปกรณ์ตัดไฟรั่ว ไฟดูด
- ใช้เช็คว่เต้ารับผ่านวงจรกันไฟดูดหรือไม่ (กรณีทีอาคารมี 2 ระบบ)
- ใช้วัดค่าแรงดันไฟฟ้าที่เต้ารับ
- คู่มือภาษาไทยในกล่อง

รหัสสินค้า	SHT-107T
ช่วงแรงดันไฟฟ้า (V)	AC 90 - 250V
ความถี่ใช้งาน (Hz)	50 - 60Hz
ทดสอบปริมาณกระแสไฟรั่ว (mA)	>30
การวัดแรงดันไฟฟ้า (V)	90 - 250
การวัดแรงดันไฟรั่ว (V)	0 - 99
หน้าจอแสดงผล	ตัวหนังสือ LCD พร้อมไฟพื้นหลัง
น้ำหนัก (g)	ประมาณ 64
ขนาดรวมขาสียบ (mm)	65 x 62 x 58
ระดับความปลอดภัย	EN61010-1 CAT.II 300V CE
ราคา (บาท)	450.-

●●● ปกติ	●●● สาย L กับสาย G สลับกัน
●●● สาย G ไม่มี	●●● สาย L กับสาย N สลับกัน
●●● สาย N ไม่มี หรือ ขาด	●●● สาย L/G สลับกัน และ สาย G ขาด



\*ปุ่ม RCD Test ใช้ทดสอบระบบกันไฟรั่ว

# อุปกรณ์ส่องสว่าง LIGHTING EQUIPMENT



## โคมไฟกันน้ำ LED

LED WATERPROOF LAMP

CE RoHS



\* ไม่รวมหลอดไฟในชุด

IP65



### คุณสมบัติ (Feature)

- ฐานโคม และฝาโคม ผลิตจากวัสดุคุณภาพสูง
- มีสายแวนป้องกันแสงเหลือด้านในหล่น สะดวกต่อการติดตั้ง และซ่อมแซมโคม

รหัสสินค้า	SWL-109	SWL-209	SWL-118	SWL-218
แรงดันไฟฟ้าที่ใช้งาน (V)	220 - 240V AC			
จำนวนหลอดไฟ / ขนาดวัตต์ที่ใช้งาน (W)	1 หลอด / 9W	2 หลอด / 9W	1 หลอด / 18W	2 หลอด / 18W
ความถี่ใช้งาน (Hz)	50Hz			
มาตรฐานป้องกันฝุ่น และน้ำ	IP65			
หลอดไฟ LED TUBE T8	แบบสั้น 9W (60cm)		แบบยาว 18W (120cm)	
รูปแบบการเดินสายไฟ	แบบ Double - ended แบบ Single - ended (* ต้องดัดแปลงสายไฟ)			
ขนาดสินค้า L x W x H (mm)	665 x 70 x 84	666 x 95 x 84	1,275 x 70 x 84	1,275 x 95 x 84
ระยะขาจับที่ยึดผนัง LF (mm)	250 - 410		752 - 950	
ราคา (บาท)	520.-	650.-	800.-	1,000.-

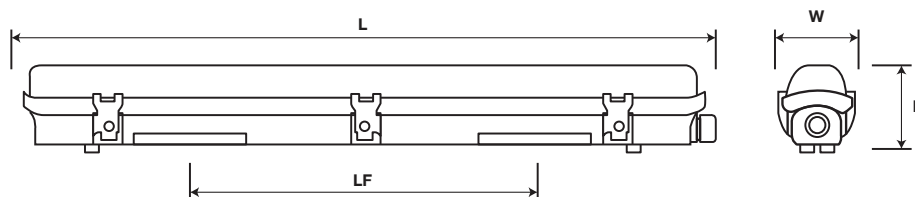

# อุปกรณ์ระบบเมนไฟฟ้า

## MAIN ELECTRICAL EQUIPMENT



### แร็คไฟฟ้า

#### SECONDARY RACK

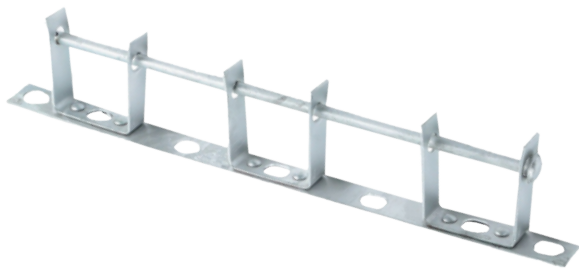
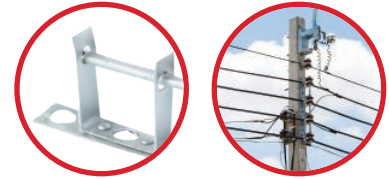

#### คุณสมบัติ (Feature)

- สำหรับใช้ร่วมกับลูกถ้วยเพื่อคล้องสายไฟบนเสาไฟฟ้า
- วัสดุผลิตจากเหล็กชุบสังกะสีไฟฟ้า (Electro galvanized)

รหัสสินค้า	รุ่น	จำนวนช่อง	สำหรับลูกถ้วย	ราคา / ชิ้น (บาท)
SRA4-1	4MM	1 ช่อง	1 ลูกถ้วย	34.50.-
SRA4-3		3 ช่อง	2 ลูกถ้วย	84.50.-
SRA4-5		5 ช่อง	3 ลูกถ้วย	141.00.-
SRA4-7		7 ช่อง	4 ลูกถ้วย	173.50.-

### พรีฟอร์มเด็ตเอ็นรัดสาย แบบหุ้ม

#### PREFORMED DEAD END

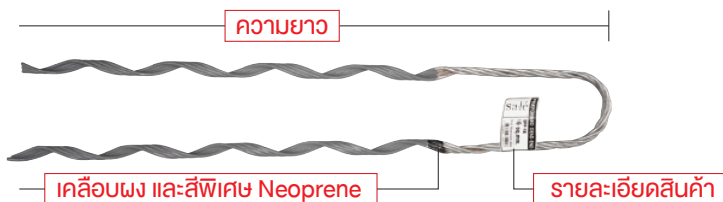

#### คุณสมบัติ (Feature)

- ใช้รัดสายไฟกับลูกถ้วย ระหว่างเสาไฟฟ้าไม่ให้หย่อน
- ผ่านการทดสอบคุณภาพด้วยระบบคอมพิวเตอร์
- ขนาด จำนวนเส้นลวด และความยาว  
ผลิตอ้างอิงจากสเปคการไฟฟ้าส่วนภูมิภาค  
(เอกสารเลขที่ RCBL-070/2565)
- วัสดุ Aluminium alloy

รหัสสินค้า	สำหรับใช้กับสายไฟ (sq.mm) (เทียบขนาดสาย THW)	ความยาว (Inch)	จำนวน		ราคา/เส้น (บาท)	
			เส้น/มัด	เส้น/ลิง		
SPF-16	16	19.5	10	100	69.-	
SPF-25	25	22.5			92.-	
SPF-35	35	23.5			99.-	
SPF-50	50	29			158.-	
SPF-70	70	31.5			172.-	
SPF-95	95	37.5	5	50	200.-	
SPF-120	120	37.5			234.-	
SPF-150	150	39.5			30	370.-
SPF-185	185	40			20	499.-
SPF-240	240	43				569.-

# อินซูเลเตอร์

## INSULATORS

### JIS C3801 JIS C3851

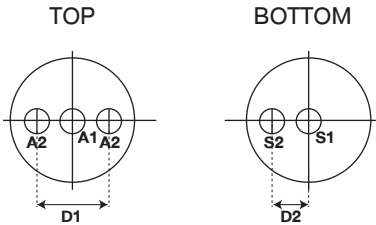
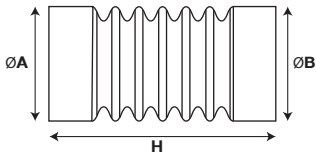
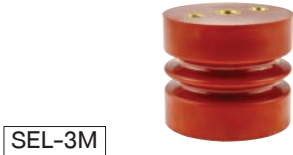

### คุณสมบัติ (Feature)

- วัสดุพอลิเมอร์เทอร์โมเซตเสริมใยแก้ว
- รุกเสียนอต วัสดุเป็นทองเหลือง
- ทนทานต่อสภาพแวดล้อมได้ดี
- ทนการกัดกร่อนจากสารเคมี

Dimensions		SEL-3M	SEL-6M	SEL-12	SEL-15	SEL-24	SEL-30N
Top	A1	M10			M8/M10	M10/M12	M16
	A2	M8			M6/M8		M8
	D1	40		36	36/40		40
Bottom	S1	M10		M10/M16	M10/M12/M16		M16
	S2	-	-	-	-	-	M4
	D2	-	-	-	-	-	30

รหัสสินค้า	SEL-3M	SEL-6M	SEL-12	SEL-15	SEL-24	SEL-30N
เส้นผ่านศูนย์กลาง (mm) (ØA & ØB)	70	70	58	70	70	100
ส่วนสูง (mm) (H)	60	90	130	142	210	310
ระยะรั้วที่ผิวลูกถ้วย (mm)	88	125	172	210	356	630
พิกัดแรงดันไฟฟ้า (kW)	3.6	7.2	12	15	24	36
ค่าความคงทนได้อิเล็กทริก (kW)	16	22	36	50	60	75
ค่าความต้านทานแรงดันอิมพัลส์ (Ohm)	60	75	95	110	125	200
ค่าความคงทนในการติดตั้ง (kg)	400	400	300	400	300	500
ค่าความคงทนต่อแรงดึง (kg)	>1,200	>1,200	>2,000	>1,500	>1,500	>3,000
ค่าความคงทนต่อแรงบิด (kg.m)	>25	>25	>25	>25	>25	>25
ราคา/ชิ้น (บาท)	570.-	700.-	1,200.-	1,050.-	1,400.-	8,500.-

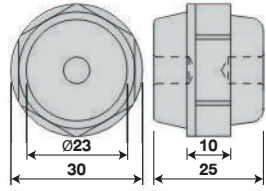
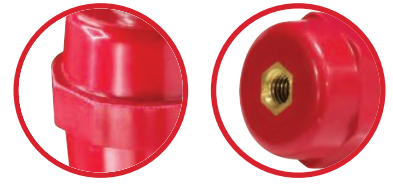

SSM25

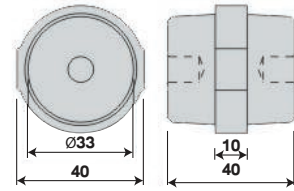

SSM40

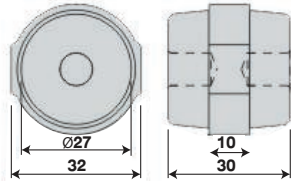

SSM30

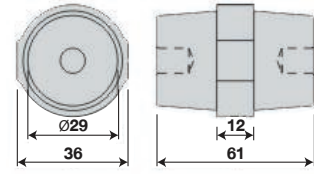

SSM51

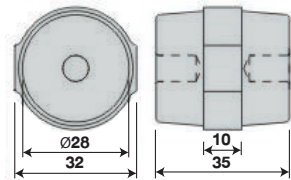

SSM35

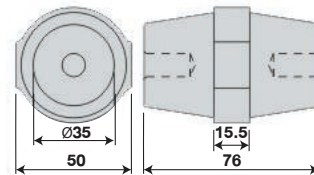

SSM76

**คุณสมบัติ (Feature)**

- วัสดุเป็น Unsaturated Polyester แข็งแรง ทนทานต่อแรงกระแทก
- ทนความร้อนได้สูง
- เป็นฉนวนไฟฟ้าได้ดี
- วัสดุไม่ลามไฟ (Flame Retardants)
- พร้อมใช้งานติดตั้งได้ทันที น้ำหนักเบา
- ราคาประหยัด

รหัสสินค้า	SSM25	SSM30	SSM35	SSM40	SSM51	SSM76
ค่าความทนต่อแรงดึง (lbm)	500	550	600	650	1,000	1,500
ค่าความทนต่อแรงดันไฟฟ้า (kV)	6	8	10	12	15	25
ค่าความทนต่อแรงบิด (Ft-lbs)	6	8	10	12	20	40
ขนาดสกรู (mm)	6	8	8	8	8	10
ความลึกของสกรู (mm)	9	11	11	11	14	20
ราคา/ชิ้น (บาท)	20.-	20.-	22.-	33.-	44.-	70.-

# อินซูเลเตอร์

## INSULATORS

### คุณสมบัติ (Feature)

- เป็นฉนวนกันไฟฟ้า ใช้สำหรับติดตั้งในตู้ไฟฟ้า และอื่น ๆ
- ทนความร้อนได้สูง (-40°C ถึง 140°C)

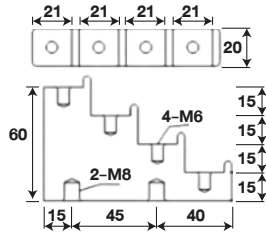
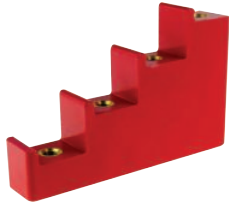

SCT4-20

135.-

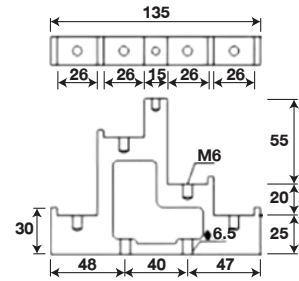
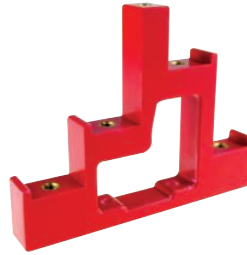

SCT5-25

260.-

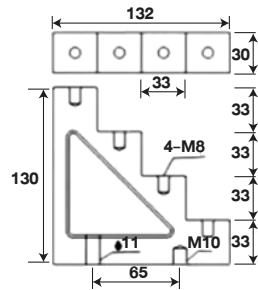

SCT4-30

280.-

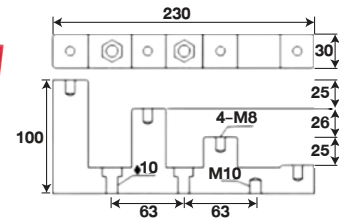
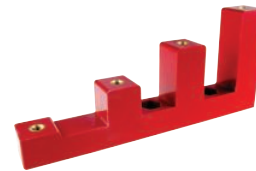

SCJ4-30

350.-

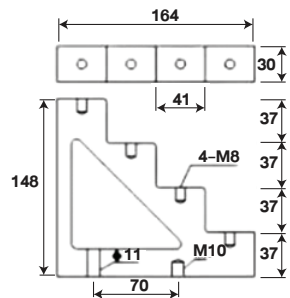

SCT4-40

320.-

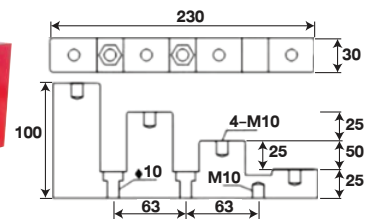
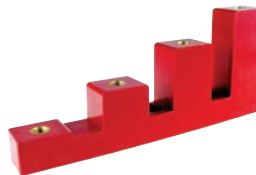

SCJ4-40

320.-

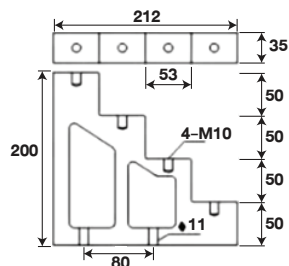

SCT4-50

550.-

# บัสบาร์ซัพพอร์ท

## BUS-BAR SUPPORTS

### คุณสมบัติ (Feature)

- เป็นฉนวนกันไฟฟ้า ใช้สำหรับติดตั้งในตู้ไฟฟ้า และอื่น ๆ
- ทนความร้อนได้สูง (-40°C ถึง 140°C)

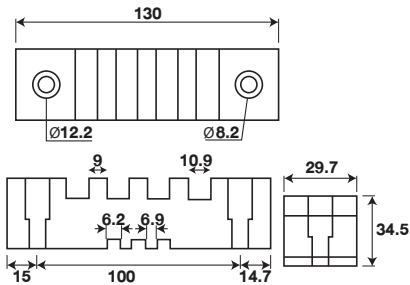
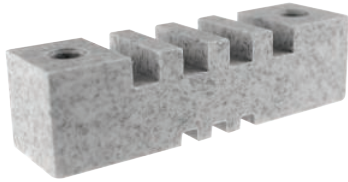

SEL-130

170.-

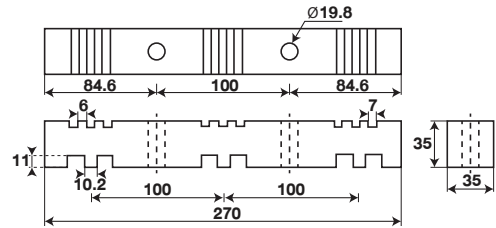
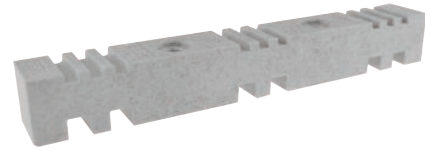

SEL-270

280.-

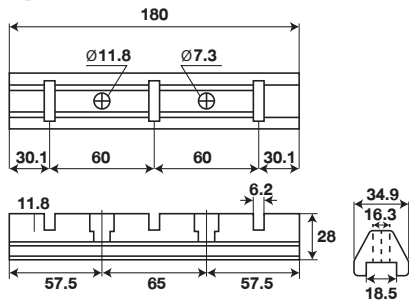

SEL-180

110.-

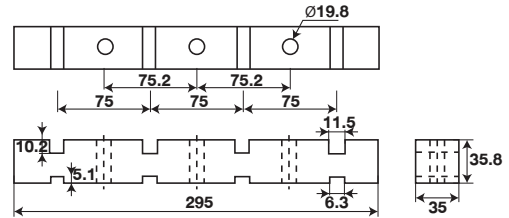
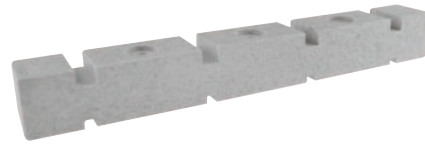

SEL-295

360.-

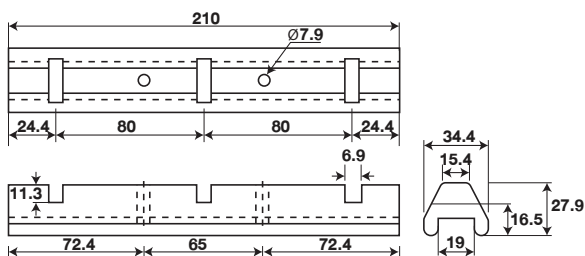

SEL-210

120.-

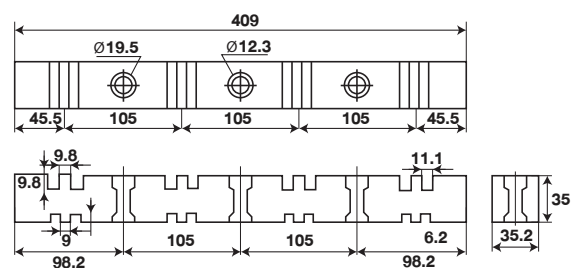

SEL-409

480.-

# ระบบกราวด์ และเชื่อมต่อ

## GROUND SYSTEM AND CONNECTOR



### กราวด์ทรอด ชนิดชุบทองแดง และแคล้ม

#### GROUND ROD & CLAMP

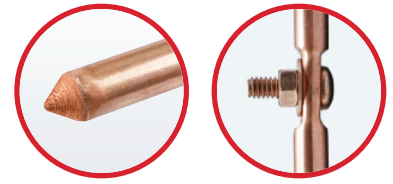

รหัสสินค้า	ขนาดเส้นผ่านศูนย์กลาง (Inch)	ความยาว		อุปกรณ์ในชุด	ราคา/ชิ้น (บาท)
		cm	ft		
SGR-3/8-3	3/8"	30	1'	จำหน่ายพร้อมนอต	38.-
SGR-3/8-5		50			48.-
SGR-3/8-10		100			63.-
SGR-3/8-18		180	6'	จำหน่ายแยกแคล้ม	100.-
SGR-7/16-24	240	8'	174.-		
SGR-1/2-30	300	10'	276.-		
SGR-5/8-18	5/8"	180	6'		245.-
SGR-5/8-24		240	8'		321.-
SGR-5/8-30		300	10'	406.-	



แคล้ม



นอต

รหัสสินค้า	แคล้มสำหรับกราวด์ทรอดขนาด (Inch)	ราคา/ชิ้น (บาท)
SGCL-3/8	3/8", 7/16", 1/2"	15.-
SGCL-5/8	5/8"	

แคล้มจำหน่ายพร้อมกราวด์ทรอดเท่านั้น ไม่แยกจำหน่าย



ระบบป้องกันไฟฟ้าลัดวงจร



ป้องกันไฟรั่วในพื้นที่เสี่ยง



ใช้งานกับระบบผลิตไฟฟ้าโซลาร์เซลล์

ONE TIME MOLD





คุณสมบัติ (Feature)





- ใช้เชื่อมต่อสายไฟเข้าด้วยกัน หรือเชื่อมสายไฟกับแท่งหลักดิน (กราวด์หรือด)
- ใช้วิธีการจุดไฟให้ผงเชื่อมในกระบอกหลอมละลาย มีขนาดพิเศษช่วยลด
- ไม่จำเป็นต้องใช้ไฟฟ้า รอยเชื่อมมีความแข็งแรงทนทาน ดีกว่าจับยึดด้วยสกรู



วิธีเลือกรหัสสินค้า		
<b>CGE-1</b>	<b>16</b>	<b>-5/8</b>
รหัสประเภท ของวินโม่	ขนาดของ สายไฟ	ขนาดของ แท่งดิน (เว้นว่างถ้าไม่มี)

ต่อสายไฟกับสายไฟ		
รหัสสินค้า	ขนาดสายไฟ (sq.mm)	ราคา (บาท)
CWE-1 	16	221.-
	25	221.-
	35	221.-
	50	240.-
	70	240.-
	95	258.-
	120	258.-
	150	460.-
	185	506.-
	240	690.-
CWT-2 	16	226.-
	25	226.-
	35	226.-
	50	244.-
	70	244.-
	95	263.-
	120	263.-
CWX-4 	16	249.-
	25	249.-
	35	267.-
	70	267.-
	95	552.-
	120	552.-

สายไฟกับหลักแบบ		
รหัสสินค้า	ขนาดสายไฟ (sq.mm)	ราคา (บาท)
CPK-1 	35	221.-
	50	240.-

ต่อสายไฟกับกราวด์หรือด					
รหัสสินค้า	ขนาดสายไฟ (sq.mm)	ขนาดแท่งดิน (Inch)	ราคา (บาท)		
CGE-1 	16	3/4", 5/8"	240.-		
	25		240.-		
	35		240.-		
	50		260.-		
	70		260.-		
	CGT-2 	95	3/4", 5/8"	280.-	
		120		280.-	
		150		475.-	
		185		520.-	
		240		550.-	
CNT-3 		300	5/8"	690.-	
		16		3/4", 5/8"	245.-
		25			245.-
		35	245.-		
		50	265.-		
	70	265.-			
	95	285.-			
120	285.-				
CXT-4 	150	5/8"	735.-		
	185		735.-		
	240	3/4", 5/8"	735.-		
	300		735.-		
	16		3/4", 5/8"	249.-	
	25	249.-			
	35	249.-			
	50	267.-			
	70	267.-			
	95	645.-			
120	645.-				
150	780.-				
185	780.-				
240	780.-				
CXT-4 	300	3/4", 5/8"	780.-		
	16		5/8"	258.-	
	25			258.-	
	35	258.-			
	50	276.-			
	70	276.-			
	95	644.-			
120	644.-				
150	830.-				
240	830.-				
300	830.-				

# Electrical Control EQUIPMENT

